

Upute za uporabu

Šivaći stroj

Šifra proizvoda: 888-X53/X54/X55/X56

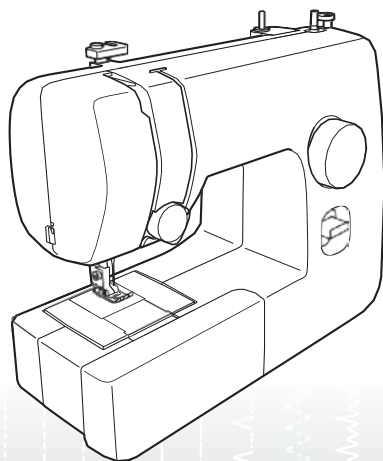

Posjetite <http://solutions.brother.com> gdje nudimo podršku i odgovore na najčešća pitanja (FAQ).

VAŽNE SIGURNOSNE UPUTE

Pročitajte ove upute za uporabu prije uporabe stroja.

! OPASNOST – da biste smanjili rizik od strujnog udara:

1 **Uvijek** isključite stroj iz električne mreže neposredno nakon uporabe, prilikom čišćenja ili izvođenja drugih podešavanja navedenih u ovom priručniku ili kada stroj ostavljate bez nadzora.

! UPOZORENJE – Da biste smanjili rizik od opekotina, požara, strujnog udara ili ozljeda.

2 **Uvijek** isključite stroj iz električne mreže kada izvodite sljedeća podešavanja navedena u ovom priručniku:

- Stroj isključite tako, da prekidač postavite u položaj „O”, zatim čvrsto uhvatite utikač i izvucite ga iz utičnice. **Ne vucite** za kabel.
- Stroj priključite neposredno u zidnu utičnicu. Ne koristite produžne kable.
- **Obvezno** isključite stroj iz električne mreže u slučaju nestanka struje.

3 **Ne** upravljajte strojem koji ima oštećen utikač ili kabel, ako ne radi kako treba, ako je pao na pod, bio oštećen ili ako je uređaj poliven vodom. Stroj odnesite najbližem ovlaštenom distributeru ili servisnom centru gdje će ga osoblje pregledati, popraviti te izvesti električna ili mehanička podešavanja.

- Ako primijetite neobične pojave dok uređaj miruje ili je u pogonu, npr. neobičan miris, toplina, gubljenje boje ili deformacije, prekinite uporabu stroja i odmah izvadite strujni kabel iz utičnice.
- Pri prenošenju stroj obvezno držite za ručku. Podizanjem i

držanjem stroja za druge dijelove možete izazvati oštećenja stroja ili ozljede (u slučaju pada uređaja).

- Pri podizanju stroja budite oprezni i ne izvodite nagle ili nemarne pokrete. U suprotnom možete izazvati ozljedu leđa ili koljena.

4 Radnu površinu **uvijek** održavajte čistom:

- Ne upravljajte strojem ako su blokirani otvori za zračenje. Pazite da otvore za zračenje stroja i nožnog upravljača ne začepi nakupine dlačica, prašine i vlakana.
- **Nemojte** pohranjivati predmete na nožnom upravljaču.
- **Ne** koristite produžne kable. Stroj priključite neposredno u zidnu utičnicu.
- **Nemojte** spuštati ili umetati bilo kakve predmete u bilo koji otvor stroja.
- **Ne** upravljajte strojem na mjestu gdje se koriste raspršivači ili gdje je povišena koncentracija kisika.
- **Ne** upravljajte strojem u blizini izvora topline poput štednjaka ili glačala. U suprotnom se stroj, strujni kabel ili odjevni predmet koji šivate može zapaliti i izazvati požar ili strujni udar.
- **Ne** postavljajte stroj na nestabilne površine kao što je klimav ili nagnut stol. U suprotnom možete izazvati pad uređaja i ozljede.

5 Posebnu skrb pri šivanju obratite na:

- **Uvijek** obratite pažnju na iglu. Ne koristite savijene ili oštećene igle.

- Prste držite dalje od svih pokretnih dijelova, posebno u blizini igle.
- Ne uključujte stroj dok držite pritisak na nožni upravljač. Time možete nehotice pokrenuti stroj i izazvati ozljede ili oštećenja stroja.
- Stroj obvezno isključite (položaj „O“) kada izvodite podešavanja na području igle.
- Ne koristite oštećenu ili nepravilnu ubodnu pločicu. Time možete izazvati lom igle.
- Ne vucite i ne potiskujte tkaninu pri šivanju i prilikom prostoručnog šivanja pažljivo slijedite upute tako da ne skrenete iglu, čime možete uzrokovati njen lom.

6 Ovaj uređaj nije igračka:

- Potrebna je posebna pozornost kada ovaj uređaj koristite u blizini djece ili djeci dozvolite uporabu.
- Plastičnu vrećicu u kojoj je dobavljen uređaj držite izvan dohvata djece ili ju uklonite. Ne dozvolite djeci da se igraju vrećicom zbog mogućeg rizika gušenja.
- Ne koristite stroj na otvorenom.

7 Za dulji životni vijek uređaja:

- Uređaj nemojte pohranjivati na mjestima koja su izložena izravnoj sunčevoj svjetlosti ili visokoj vlažnosti. Ne koristite i ne pohranjujte uređaj u blizini radijatora, glačala, halogenskih lampi ili drugih vrućih predmeta.
- Za čišćenje kućišta koristite isključivo neutralne sapune ili deterđente. Benzeni, razrjeđivači i prašak za ribanje mogu oštetiti kućište i stroj te ih ne smijete koristiti.
- Uvijek pročitajte priručnik za uporabu kada mijenjate ili ugrađujete sklopove, papučicu, iglu ili druge dijelove da osigurate pravilnu ugradnju.

8 Popravci i podešavanja:

- Ako je oštećena svjetleća dioda, zamjenu mora izvršiti ovlašteni distributer.

- U slučaju pogrešnog funkcioniranja ili potrebnog podešavanja, najprije slijedite tabeli s uputama za rješavanje problema na kraju priručnika za uporabu da stroj pregledate i podesite sami. Ako se teškoće nastavljaju, obratite se lokalnom ovlaštenom Brother distributeru.

Ovaj uređaj koristite isključivo u svrhu opisanu u ovim uputama.

Koristite dodatke koje preporučuje proizvođač, spomenute u ovim uputama.

Sadržaj ovih uputa i specifikacije proizvoda se mogu promijeniti bez prethodnog upozorenja.

Za dodatne informacije o proizvodu posjetite www.brother.com

SPREMITE OVE UPUTE

Ovaj uređaj je namijenjen za kućansku uporabu.

Ovaj uređaj nije namijenjen uporabi od strane osoba (uključujući djecu) sa smanjenim tjelesnim, osjetilnim ili mentalnim sposobnostima. Te osobe mogu koristiti stroj samo uz nadzor osoba s primjerenim znanjem i sposobnostima, koje će preuzeti odgovornost za njihovu sigurnost. Djecu nadzirajte i ne dozvolite da se igraju šivaćim strojem.

Ovaj uređaj smiju koristiti djeca starija od 8 godina i osobe sa smanjenim tjelesnim, osjetilnim ili mentalnim sposobnostima ako imaju nadzor ili dobiju upute o sigurnom korištenju stroja i razumiju rizike koji proizlaze iz uporabe. Djeca se ne smiju igrati strojem. Čišćenje i održavanje stroja djeca smiju izvoditi isključivo uz nadzor.

ZA KORISNIKE U UK, IRSKOJ, NA MALTI I CIPRU VAŽNO

- U slučaju zamjene osigurača utikača, upotrijebite osigurač kojeg odobrava ASTA do BS 1362, npr. osigurač s oznakom  i nazivnim vrijednostima navedenim na utikaču.

- Uvijek zamijenite poklopac osigurača. Ne koristite osigurače kojima nije priložen poklopac.
- Ako dostupna električna utičnica nije primjerena za priloženi utikač, obratite se ovlaštenom distributeru koji će vam pomoći pri odabiru pravilnog električnog voda.

SADRŽAJ

VAŽNE SIGURNOSNE UPUTE 1

1. UPOZNAJTE SVOJ ŠIVAČI STROJ 4

PRIBOR.....4

Dodatni pribor4

GLAVNI DIJELOVI.....5

Radni stolić5

UPORABA ŠIVAČEG STROJA 6

Priključak utikača6

Glavni predkidač i prekidač žarulje7

Nožni upravljač7

Provjera igle.....7

Zamjena igle7

Zamjena papučice8

KONTROLE 9

Brojčanik za odabir uboda 9

Uzorci i nazivi bodova9

Poluga za šivanje unatrag 10

NAVOĐENJE KONCA U STROJ 11

Namatanje špulice 11

Navođenje donjeg konca 13

Navođenje gornjeg konca 14

Izvlačenje donjeg konca 16

KOMBINACIJE TKANINE, IGLE I KONCA 17

2. OSNOVE ŠIVANJA 18

Pročitajte prije šivanja 18

Početak šivanja 18

Probno šivanje 19

Promjena smjera šivanja 19

Šivanje debelih tkanina..... 19

Šivanje tankih tkanina 20

Šivanje rastezljivih tkanina 20

Šivanje cjevastih predmeta 20

Napetost konca 20

3. UGRAĐENI BODOVI22

Ravni bodovi 22

Cik-cak bodovi22

Nevidljivi bod 23

Opšivanje 24

Elastični bod 24

Spojni bod25

4. ŠIVANJE RUPICA I DUGMADI.26

Izrada rupica za dugme26

Podešavanje rupice 27

5. UPORABA DODATAKA I APLIKACIJA 28

Umetanje zatvarača 28

Nabori 29

Aplikacije 29

UPORABA DODATNOG PRIBORA30

Šivanje dugmadi 30

Krpanje 31

Papučica za nevidljivi bod 32

6. DODATAK 33

ODRŽAVANJE..... 33

Ograničeno podmazivanje 33

Mjere opreza pri pohrani stroja 33

Čišćenje 33

OTKLANJANJE TEŠKOĆA35

1 UPOZNAJTE SVOJ ŠIVAĆI STROJ

PRIBOR

Pribor predstavljen u nastavku smo dizajnirali da vam olakša izvođenje većine šivaćih radnji.

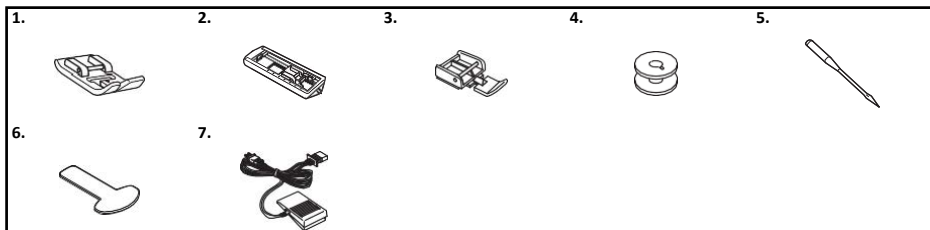

Br.	Naziv dijela	Kod dijela	
		Amerika	Ostale države
1	Cik-cak papučica "J" (ugrađena)	XC4901-121	
2	Papučica za rupicu za dugme	X59369-321	
3	Papučica za zatvarač "I"	XE9369-001	
4	Špulica (jedna je ugrađena na stroju)	SA156	SFB: XA5539-151

Br.	Naziv dijela	Kod dijela	
		Amerika	Ostale države
5	Komplet igala (90/14 igle)	3-dijelni: XE5328-001 2-dijelni: XE7064-001	
6	Odvijač	XF3557-001	
7	Nožni upravljač	Stranica 5	



Bilješka

- Sadržaj priloženog pribora se razlikuje ovisno o modelu stroja.

Dodatni pribor

Dodatni pribor naveden u nastavku je moguće kupiti odvojeno. Ovisno o modelu stroja koji ste kupili, određeni dijelovi pribora mogu biti priloženi vašem uređaju.

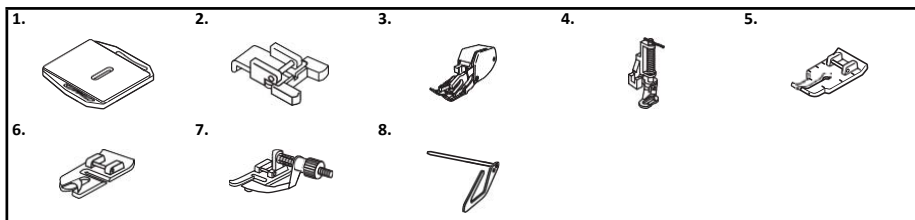

Br.	Naziv dijela	Kod dijela	
		Amerika	Ostale države
1	Ploča za krpanje	XC6063-021	
2	Papučica za dugmad "M"	XE2137-001	
3	Papučica s gornjim transportom	SA107	F034N: XC2165-002
4	Papučica za prošivanje	SA129	F005N: XC1948-052
5	1/4-inčna papučica za prošivanje	SA125	F001N: XC1944-052

Br.	Naziv dijela	Kod dijela	
		Amerika	Ostale države
6	Papučica za uski porub	SA127	F003N: XC1945-052
7	Papučica za nevidljivi bod	SA134	F018N: XC1976-052
8	Vodilica za prošivanje	SA132	F016N: XC2215-052

GLAVNI DIJELOVI

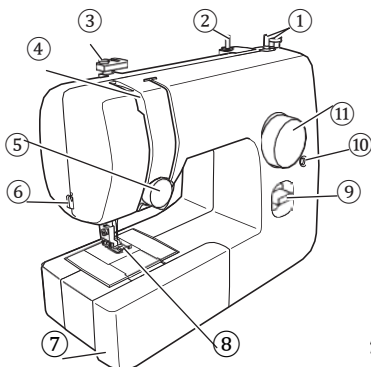

- ① **Namotač špulice (Stranica 11)**
Namata konac na špulicu koju koristite za donji konac.
- ② **Nosač kalema (Stranica 11, 14)**
Drži smotak konca na mjestu.
- ③ **Vodilica konca (Stranica 11, 14)**
Koristite kada namatate konac na špulicu i zatim navodite konac u stroj.
- ④ **Davač konca (Stranica 15)**
- ⑤ **Regulator napetosti gornjeg konca (Stranica 21)**
Regulira napetost gornjeg konca.
- ⑥ **Rezač konca (Stranica 19)**
Provucite konce kroz rezač da ih prerežete.
- ⑦ **Radni stolić s pretincem za pribor (Stranica 5)**
- ⑧ **Papučica (Stranica 8)**
- ⑨ **Poluga za šivanje unatrag (Stranica 10)**
Potisnite polugu da započnete šivanje u suprotnom smjeru.
- ⑩ **Vijak za fino podešavanje rupice za dugme (Stranica 27)**
- ⑪ **Brojčanik za odabir uboda (Stranica 9)**
Okrenite brojčanik u bilo kojem smjeru i odaberite željeni ubod.
- ⑫ **Pogonski kotač**
Koristite za ručno podizanje i spuštanje igle.
- ⑬ **Glavni prekidač i prekidač za žarulju (Stranica 7)**
Pritiskom na prekidač isključujete i uključujete stroj i žarulju.
- ⑭ **Utičnica za nožni upravljač (Stranica 6)**
Priključite utikač nožnog upravljača i povežite uređaj na izvor napajanja.
- ⑮ **Poluga papučice (Stranica 14)**
Polugom podižete i spuštate papučicu.
- ⑯ **Nožni upravljač (Stranica 7)**
Pritiskom na upravljač možete regulirati

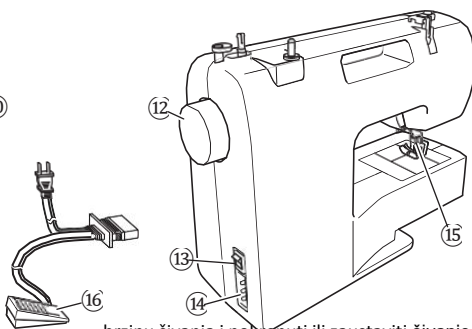

brzinu šivanja i pokrenuti ili zaustaviti šivanje.

Nožni upravljač:

Model KD-1902 za 110-120V područja

KD-1902 za 110-127V područja (Brazil)

Model KD-2902 za 220-240V područja

Kod nožnog upravljača se razlikuje ovisno o državi ili regiji. Obratite se vašem distributeru ili najbližem ovlaštenom servisnom centru.

Radni stolić

Unutar radnog stolića je pretinac u kojem možete pohraniti pribor.

- ① **Radni stolić potisnite ulijevo da ga otvorite.**

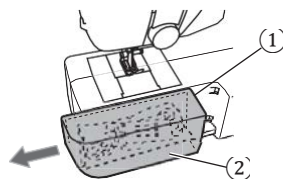

- ① Radni stolić
- ② Pretinac za pohranu

UPORABA ŠIVAČEG STROJA

! UPOZORENJE

- Za napajanje koristite samo uobičajenu kućansku električnu energiju. Korištenje drugih izvora energije može uzrokovati požar, strujni udar ili oštećenja stroja.
- Uvjerite se da su utikači kabela za napajanje čvrsto umetnuti u obje utičnice (zidnu i strojnu).
- Nemojte umetati utikač kabela za napajanje u zidnu utičnicu koja je u lošem stanju.
- Isključite glavni prekidač i izvadite utikač iz utičnice u sljedećim okolnostima:
 - Kada stroj ostavljate bez nadzora
 - Nakon uporabe stroja
 - Kod nestanka struje tijekom uporabe
 - Kada stroj ne djeluje pravilno zbog lošeg priključka ili nestanka spoja
 - U slučaju nevremena s grmljavinom

! OPREZ

- Koristite isključivo kabel za napajanje koji je priložen ovom stroju.
- Ne koristite produžne kabele ili adaptere s više utičnica na koje su priključeni drugi uređaji. Postoji rizik izbijanja požara ili strujnog udara.
- Ne dodirujte utikač mokrim rukama. Postoji rizik strujnog udara.
- Pri isključenju stroja najprije isključite prekidače i zatim izvadite utikač iz utičnice. Čvrsto držite utikač i izvucite ga iz utičnice. Ne vucite za kabel, jer ga time možete oštetiti ili izazvati požar ili strujni udar.
- Ne dozvolite da se kabel za napajanje prereže, ošteti, prepravlja, nasilno savija, uvija, vuče ili veže. Ne postavljajte teške predmete na kabel. Ne izlažite kabel toplini. Takvim postupanjem možete oštetiti kabel i izazvati požar ili strujni udar. Ako je kabel ili njegov utikač oštećen, stroj prije daljnje uporabe odnesite na popravak ovlaštenom distributeru.
- Izvadite kabel za napajanje ako stroj ne koristite dulje vrijeme. U suprotnom postoji rizik izbijanja požara.

Priključak utikača

- 1 Priključite utikač nožnog upravljača na stroj.
- 2 Priključite strujni utikač u zidnu utičnicu.

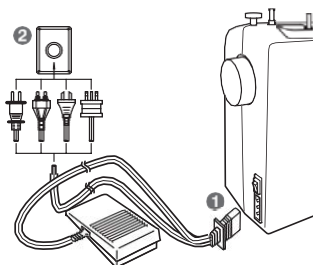

⚡ Bilješka

- U slučaju nestanka struje dok je stroj u pogonu, isključite glavni prekidač i izvadite kabel za napajanje. Pri ponovnom pokretanju stroja slijedite potrebnom postupku za pravilno upravljanje strojem. (Samo za SAD)
- Ovaj uređaj je opremljen polariziranim utikačem (jedan krak širi od drugog). Kako biste smanjili mogućnost strujnog udara, ovaj utikač morate pravilno postaviti (samo jedan način). Ako utikač ne ulazi u utičnicu u potpunosti, okrenite ga. Ako i dalje ne odgovara utičnici, obratite se kvalificiranom električaru koji će montirati odgovarajuću utičnicu. Nipošto ne prepravljajte ovu vrstu utikača.

Glavni prekidač i prekidač žarulje

Na prekidaču isključujete i uključujete žarulju te pokrećete i zaustavljate stroj.

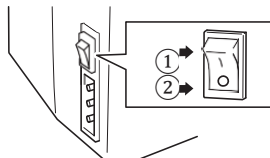

- 1 Uključenje (oznaka 'I')
- 2 Isključenje (oznaka 'O')

OPREZ

- Ne uključujte stroj dok držite pritisak na nožni upravljač. Time možete nehotice pokrenuti stroj i izazvati ozljede ili oštećenja stroja.

Nožni upravljač

Laganim pritiskom na nožni upravljač stroj djeluje na niskoj brzini. Jačim pritiskom na upravljač povećavate brzinu stroja. Pomicanjem noge s upravljača zaustavljate stroj.

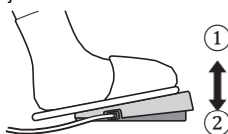

- 1 Manja brzina
- 2 Veća brzina

Pazite da na nožni upravljač ne postavljate nikakve predmete dok stroj nije u uporabi.

OPREZ

- Ne dozvolite da se na nožnom upravljaču nakupljaju vlakna i prašina. U suprotnom postoji rizik izbijanja požara ili strujnog udara.



Bilješka

(Samo za SAD)

- Nožni upravljač: Model KD-1902
Ovaj upravljač koristite na strojevima sa šifrom proizvođača 888-X53/X54/X55/X56.
Kod proizvođača je naveden na tipskoj pločici uređaja.

Provjera igle

Šivaća igla mora biti ravna i oštra, što omogućava glatko šivanje.

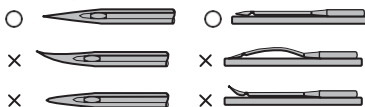

■ Provjera ispravnosti igle

Položite plosnatu stranu igle na ravnu površinu. Provjerite iglu s vrha i sa strane. Savijene igle odložite na sigurno mjesto.

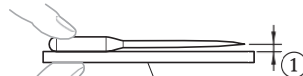

- 1 Jednako mjeran razmak
- 2 Ravna površina (poklopac špulice, staklo i slično)

Zamjena igle

OPREZ

- Obvezno isključite uređaj prije zamjene igle. U suprotnom postoji rizik ozljede ako nehotice pritisnete nožni upravljač i pokrenete stroj.
- Koristite isključivo igle za kućanske šivaće strojeve. Druge igle se mogu saviti ili slomiti te vas ozlijediti.
- Za šivanje ne koristite savijene igle. Takve igle su lako lomljive, postoji rizik ozljede.

- 1 Isključite stroj.
- 2 Podignite iglu okretanjem pogonskog kotača prema sebi (u smjeru suprotnom od kretanja kazaljke na satu) tako da oznaka na kotaču bude istaknuta na vrhu.

- 3 Spustite polugu papučice.

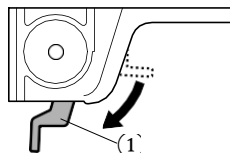

- 1 Poluga papučice

! OPREZ

- Prije zamjene igle postavite tkaninu ili papir pod papučicu da spriječite pad igle u rupicu ubodne pločice.

- 4** Pridržite iglu lijevom rukom i zatim odvijačem okrenite vijak stezaljke igle u smjeru suprotnom od kretanja kazaljki na satu te uklonite iglu.

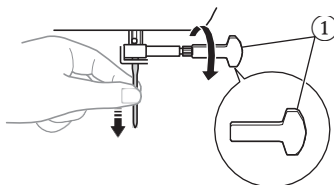

① Upotrijebite odvijač

- Pri popuštanju i zatezanju vijka stezaljke igle nemojte primjenjivati prekomjernu silu. U suprotnom možete oštetiti neke dijelove stroja.

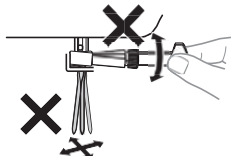

Plosnatu stranu igle okrenite prema pozadini stroja i umetnite ju u stroj tako da dotakne zatik u nosaču igle.

- 5** Odvijačem zategnite vijak stezaljke igle.

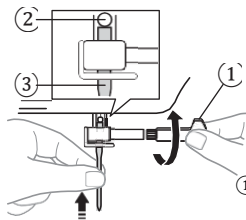

- ① Upotrijebite odvijač
② Zatik u nosaču
③ Igla

! OPREZ

- Iglu obvezno umetnite tako da dotakne zatik i odvijačem čvrsto zategnite vijak stezaljke igle. U suprotnom postoji rizik loma igla ili oštećenja stroja.

Zamjena papučice

! OPREZ

- Obvezno isključite uređaj prije zamjene papučice. U suprotnom postoji rizik ozljede ako nehotice pritisnete nožni upravljač i pokrenete stroj.
- Obvezno koristite papučicu koja odgovara uzorku boda koji ste odabrali. U slučaju korištenja neodgovarajuće papučice postoji rizik udara igle u papučicu, loma ili savijanja igle, što može izazvati ozljede.
- Koristite isključivo papučice koje su oblikovane za ovaj stroj. U slučaju korištenja drugih papučica postoji rizik nezgode ili ozljede.

Papučicu mijenjajte ovisno o željenom rezultatu i načinu šivanja.

- 1 Isključite stroj.
- 1 Podignite polugu papučice.
- 2 Podignite iglu okretanjem pogonskog kotača prema sebi (u smjeru suprotnom od kretanja kazaljki na satu) tako da oznaka na kotaču pokazuje prema gore.
- 3 Uklonite papučicu tako da ju povučete okomito prema dolje.

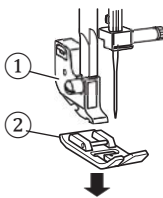

- ① Nosač papučice
② Papučica

- 4** Namjestite drugu (odgovarajuću) papučicu na ubodnu pločicu tako da prečka na papučici bude poravnata s utorom na osi nosača.

- 5** Spustite polugu papučice i pričvrstite papučicu na os nosača. Ako je papučica pravilno namještena, prečka će škljocnuti na mjesto.

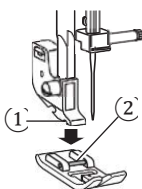

- ① Os nosača
② Prečka

■ Smjer postavljanja papučice

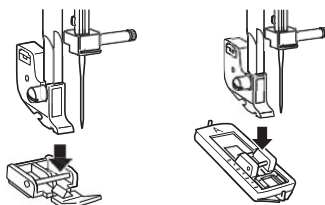

! OPREZ

- Ako je papučica postavljena u nepravilnom smjeru, postoji rizik udara igle u papučicu, loma ili savijanja igle, što može izazvati ozljede.

KONTROLE

Brojčanik za odabir uboda

! OPREZ

- Kada koristite brojčanik za odabir uboda, podignite iglu okretanjem pogonskog kotača prema sebi (u smjeru suprotnom od kretanja kazaljke na satu) tako da oznaka na kotaču bude istaknuta na vrhu. Ako je igla u donjem položaju kada okrenete brojčanik, postoji rizik oštećenja igle, papučice ili tkanine.

Ubod odaberite okretanjem brojčanika u bilo kojem smjeru.

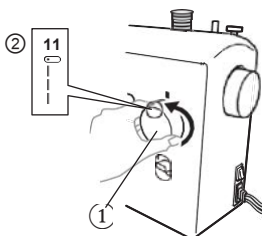





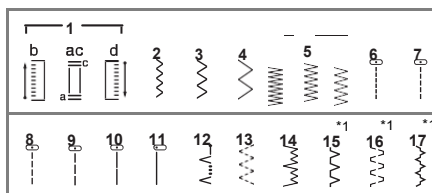





- ① Brojčanik za odabir uboda
② Broj odabranog uboda





Uzorci i nazivi bodova



*1 : Bodovi br. 15-17 su dostupni samo na određenim modelima strojeva.

Uzorak	Duljina (tvorn.) (mm (inč))	Stranica
Naziv boda	Širina (tvorn.) (mm (inč))	
	0.5 (1/32)	26
AUTOMATSKA RUPICA ZA DUGME U 4 KORAKA	5 (3/16)	
	0.7 (1/32)	22, 29, 30, 32
CIK-CAK BOD	1.8 (1/8)	
3	1.5 (1/16)	22, 29, 30, 32
CIK-CAK BOD	3.3 (3/16)	

Uzorak	Duljina (tvorn.) (mm (inč))	Stranica
Naziv boda	Širina (tvorn.) (mm (inč))	
	2 (1/16)	22, 29, 30, 32
CIK-CAK BOD	5 (3/16)	
	0.5 (1/32)	22, 29
CIK-CAK (SATIN) BOD	5 (3/16)	
	1.6 (1/16)	22, 31
RAVNI BOD (Središnji položaj igle)	—	
	1.8 (1/8)	22, 31
RAVNI BOD (Središnji položaj igle)	—	
	2 (1/16)	22, 31
RAVNI BOD (Središnji položaj igle)	—	
	3 (1/8)	22, 28, 29, 31, 32
RAVNI BOD (Središnji položaj igle)	—	
	4 (3/16)	22, 31
RAVNI BOD (Središnji položaj igle)	—	
	2.5 (3/32)	22, 29, 31
RAVNI BOD (Lijevi položaj igle)	—	
	2 (1/16)	23, 32
NEVIDLJIVI BOD	5 (3/16)	
	1 (1/16)	24
ELASTIČNI BOD (TROSTUPANJSKI CIK-CAK)	5 (3/16)	

Uzorak	Duljina (tvorn.) (mm (inč))	Stranica
Naziv boda	Širina (tvorn.) (mm (inč))	
	2 (1/16)	23, 32
RASTEZLJIVI NEVIDLJIVI PORUB	5 (3/16)	
	2 (1/16)	24
BOD ZA OPŠIVANJE	5 (3/16)	
	1.2 (1/16)	25
SPOJNI BOD	5 (3/16)	
	1.2 (1/16)	25
MOŠČENI BOD	5 (3/16)	

Poluga za šivanje unatrag

Šivanje unatrag je korisno pri ojačavanju šavova povratnim bodovima.

Šivanje unatrag pokrenite tako da polugu za šivanje unatrag pogurnete prema unutra koliko je moguće i pridržite ju na mjestu dok lagano pritišćete nožni upravljač. Za šivanje unaprijed otpustite polugu za šivanje unatrag. Stroj će tada šivati unaprijed. Duljina povratnih uboda je postavljena na 2 mm (1/16 inča).

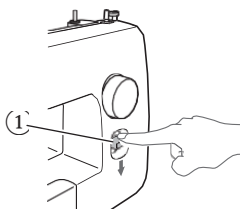

① Poluga za šivanje unatrag

NAVOĐENJE KONCA U STROJ

Namatanje špuljice

! OPREZ

- Isporučene špuljice su oblikovane posebno za ovaj stroj. Ako koristite špuljice drugih modela strojeva, djelovanje stroja neće biti pravilno.

Koristite isključivo isporučenu špuljicu ili špuljice istog tipa (kod dijela: SA156, SFB: XA5539-151). Korištenjem drugih špuljica možete oštetiti stroj.

Stvarna veličina

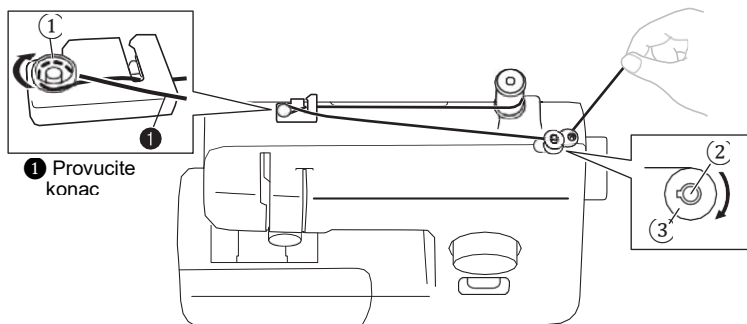
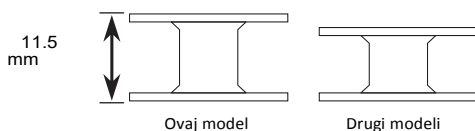

1 Provućite konac

1 Disk za napetost

2 Vratilo namotača špuljice

3 Špuljica

- 1 Izvucite nosač kalema i na njega postavite svitak konca.

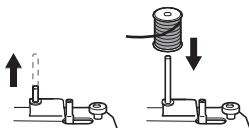

- 2 Desnom rukom pridržite konac iz svitka i povucite ga prema sebi, u utor na vodilici konca. Tada provucite konac oko diska za napetost i u cijelosti uvucite konac.

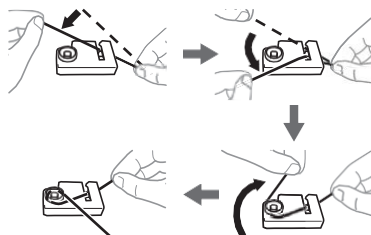

! OPREZ

- Ako je špuljica konca na pogrešnom mjestu ili je nepravilno postavljena, postoji rizik zaplitanja konca na nosaču kalema.

- 3** Provucite kraj konca kroz rupicu na špiljici s unutarnje strane špiljice prema vanjskoj.

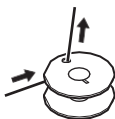

- 4** Postavite špiljicu na vratilo namotača špiljice i potisnite vratilo udesno. Rukom okrenite špiljicu u smjeru kretanja kazaljki na satu tako da izbočenje klizne u utor špiljice.

- Izvućite 7 do 10 cm (3-4 inća) konca iz rupice na špiljici.

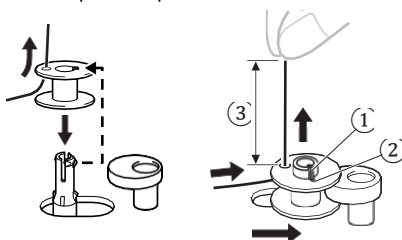

- 1 Izboćenje
- 2 Utor
- 3 7-10 cm (3-4 inća)

! OPREZ

- Izvućite konac tako da bude napet i okomito držite kraj konca. Ako je konac prekratak, nije izvućen napet ili ga držite pod kutom, postoji rizik ozljede dok se konac namata na špiljicu.

- 5** Uključite stroj.

! OPREZ

- Ne uključujte stroj dok držite pritisak na nožni upravljać. Time možete nehotice pokrenuti stroj i izazvati ozljede ili oštećenja stroja.

- 6** Pridržite kraj konca i lagano pritisnite nožni upravljać da namotate konac oko špiljice nekoliko puta. Zatim zaustavite stroj.

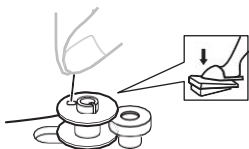

- 7** Odrežite suvišni konac oko špiljice.
- Ostavite 1 cm (1/2 inća) konca koji izlazi iz rupice na špiljici.

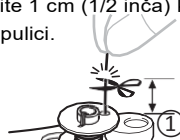

- 1 1 cm (1/2 inća)

! OPREZ

- Pažljivo slijedite ove upute. Ako ne odrežete sav suvišni konac prije namatanja špiljice, postoji rizik petljanja konca oko špiljice i loma igle kada se kalem tanji i ponestaje konca.

- 8** Pritisnite nožni upravljać da pokrenete stroj.

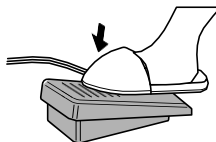

- 9** Kada špiljica djeluje napunjena i polako se okreće, maknite nogu s nožnog upravljaća.

- 10** Odrežite konac, potisnite vratilo namotača špiljice ulijevo i uklonite špiljicu.



Bilješka

- Pri pokretanju stroja ili okretanju pogonskog kotaća nakon namatanja konca na špiljicu, stroj će škljocati. To nije kvar.
- Nosać igle se ne pomiće kada potisnete vratilo namotača špiljice udesno.

! OPREZ

- Nepravilno namatanje špiljice može uzrokovati preisku napetost konca i lom igle.

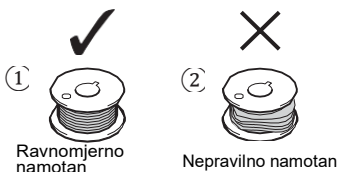

1
Ravnomjerno namotan

2
Nepravilno namotan

Navođenje donjeg konca

Umetnite špuljicu s namotanim koncem.

OPREZ

- Obvezno isključite uređaj prije navođenja konca. U suprotnom postoji rizik ozljede ako nehotice pritisnete nožni upravljač i pokrenete stroj.

1 Pripremite špuljicu s pravilno namotanim koncem prije navođenja donjeg konca.

- Na stranici 11 pročitajte detalje o namatanju špuljice.

2 Podignite iglu okretanjem pogonskog kotača prema sebi (u smjeru suprotnom od kretanja kazaljki na satu) i podignite polugu papučice.

3 Uklonite poklopac kućišta špuljice tako da ga pogurnete i podignite prema sebi.

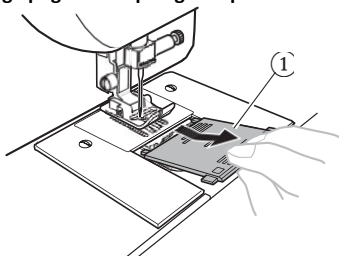

1 Poklopac kućišta špuljice

4 Umetnite špuljicu tako da konac izlazi u smjeru strelice na donjoj ilustraciji.

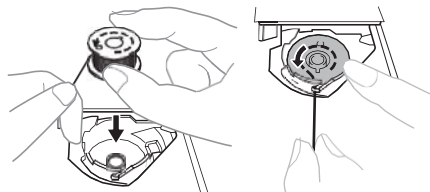

OPREZ

- Špuljicu obvezno umetnite tako da se konac odmeta u pravom smjeru. Ako se konac odmeta u pogrešnom smjeru, može uzrokovati nepravilnu napetost konca ili lom igle.

5 Pridržite kraj konca, prstom potisnite špuljicu prema dolje i zatim provucite konac kroz prerez, kao što prikazuje ilustracija.

- Ako konac nije pravilno provučen kroz oprugu za napetost konca u kućištu špuljice, može uzrokovati nepravilnu napetost konca.

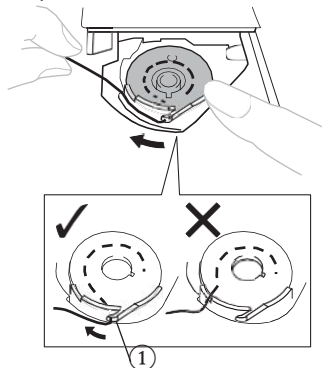

1 Opruga za napetost konca

6 Poklopac kućišta špuljice vratite na mjesto. Umetnite jezičak poklopa u utor i zatvorite poklopac.

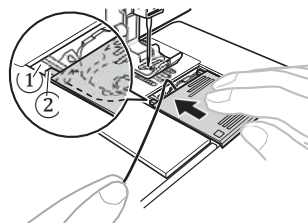

1 Utor
2 Jezičak

- Pazite da kraj konca izlazi iz poklopa prema pozadini stroja (kao što prikazuje ilustracija).
- Izvucite donji konac prije početka šivanja. Pročitajte „Izvlačenje donjeg konca“ na stranici 16 nakon navođenja gornjeg konca.

Navođenje gornjeg konca

1

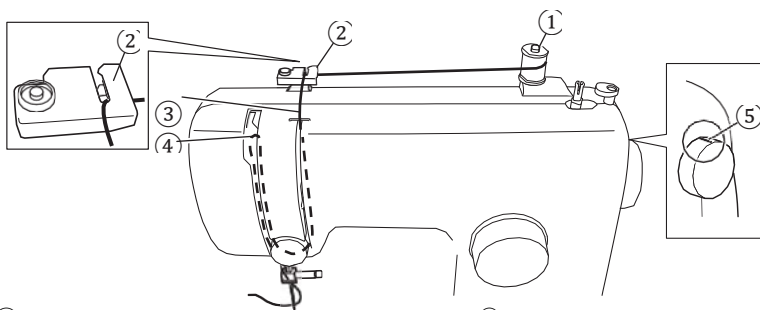

- ① Nosač kalema
- ② Vodič konca (stražnji)
- ③ Vodič konca (prednji)

- ④ Davač konca
- ⑤ Oznaka na pogonskom kotaču

! OPREZ

- Pri navođenju gornjeg konca pažljivo slijedite upute. Ako je navođenje gornjeg konca izvedeno nepravilno, postoji rizik petljanja konca te loma ili savijanja igle.
- Ne koristite konce debljine 20 ili manje.
- Koristite odgovarajuće kombinacije igala i konca. Detalje o odgovarajućim kombinacijama igala i konca pročitajte u "KOMBINACIJE TKANINE, KONCA I IGLE" na stranici 17.

1 Isključite stroj.

2 Podignite polugu papučiće.

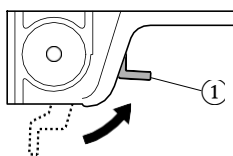

① Poluga papučiće

3 Podignite iglu okretanjem pogonskog kotača prema sebi (u smjeru suprotnom od kretanja kazaljke na satu) tako da oznaka na kotaču bude istaknuta na vrhu.

- Ako igla nije pravilno podignuta, nije moguće navođenje konca u stroj.

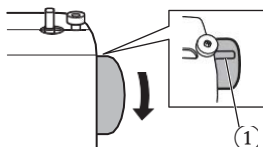

① Oznaka na kotaču

4 Izvucite nosač kalema i na njega postavite smotak konca.

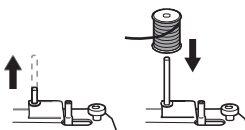

! OPREZ

- Ako je špulica konca na pogrešnom mjestu ili je nepravilno postavljena, postoji rizik zaplitanja konca na nosaču kalema i loma igle.

5 Pridržite konac iz špullice desnom rukom, povucite konac prema sebi i u utor na vodiču konca.

- Uvjerite se da opruga u utoru zahvaća konac.

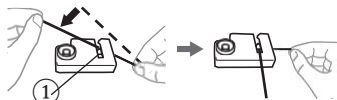

① Opruga

6 Vodite gornji konac prateći putanju prikazanu na donjoj ilustraciji.

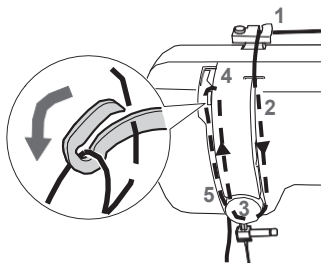

7 Kroz davač konac obvezno vodite zdesna ulijevo, kao što prikazuje donja ilustracija.

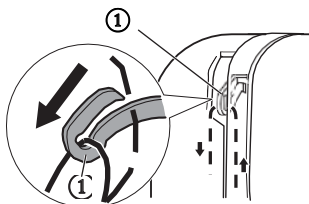

① Davač konca

Podsjetnik

- Ako je davač konca spušten, gornji konac se ne može namotati oko njega. Obvezno podignite iglu okretanjem pogonskog kotača prema sebi (u smjeru suprotnom od kretanja kazaljki na satu) tako da oznaka na kotaču bude istaknuta na vrhu.

8 Konac postavite iza vodiča konca nad iglom.

- Konac možete jednostavno provući iza vodiča konca igle tako da lijevom rukom držite konac, a desnom ga uvodite u vodič.

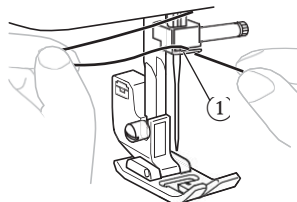

① Vodič konca na nosaču igle

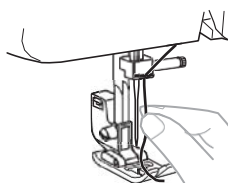

9 Udjenite konac u iglu s prednje strane prema stražnjoj tako da ostavite rep duljine približno 5 cm (2 inča).

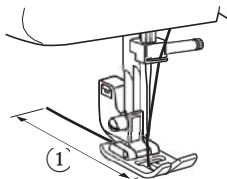

① 5 cm (2 inča)

Bilješka

- Obvezno podignite polugu papučice i davač konca prije navođenja gornjeg konca.
- Nepravilno navođenje konca može uzrokovati teškoće pri šivanju.

Izvlačenje donjeg konca

- 1 Lagano pridržite kraj gornjeg konca i rukom polako okrenite pogonski kotač prema sebi (u smjeru suprotnom od kretanja kazaljki na satu) da spustite i zatim podignete iglu.

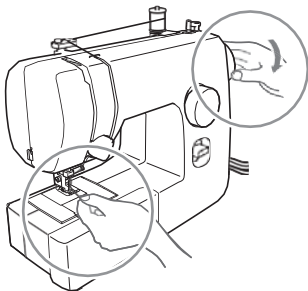

- 2 Povucite gornji konac da izvučete donji konac.

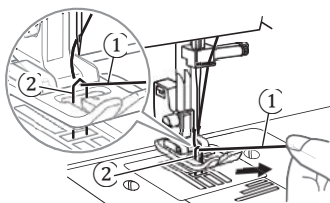

- ① Gornji konac
- ② Donji konac

- 3 Izvucite približno 10 cm (4 inča) obaju konaca i spojite ih na stražnjoj strani ispod papučice.

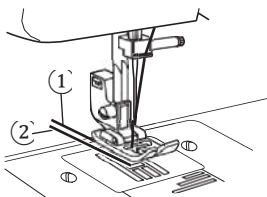

- ① Gornji konac
- ② Donji konac

KOMBINACIJE TKANINE, KONCA I IGLE

Vrsta tkanine		Konac		Veličina igle
		Tip	Debljina	
Srednje debele tkanine	Sukno	Pamučni konac	60–90	75/11–90/14
	Taft	Sintetički konac		
	Flanel, gabarden	Svileni konac	50	
Tanke tkanine	Batist	Pamučni konac	60–90	65/9–75/11
	Žoržet	Sintetički konac		
	Challis, saten	Svileni konac	50	
Debele tkanine	Traper	Pamučni konac	30	100/16
			50	
	Kordsamt	Sintetički konac	50–60	90/14–100/16
Tvid	Svileni konac			
Rastezljive tkanine	Džersej	Konac za pletivo	50–60	Igla s kuglastim vrškom 75/11–90/14 (zlatne boje)
	Triko			
Lako poderive tkanine		Pamučni konac	50–90	65/9–90/14
		Sintetički konac		
		Svileni konac	50	
Za poseban završni izgled (gornji štep)		Sintetički konac	30	100/16
		Svileni konac	50–60	75/11–90/14



Bilješka

- Nipošto ne koristite konce debljine #20 ili manje. To može uzrokovati kvar stroja.



Podsjetnik

- Niži broj konca označuje veću debljinu konca. Viši broj igle označuje veću debljinu igle.

■ Igla s kuglastim vrškom

Koristite iglu s kuglastim vrškom pri šivanju elastičnih tkanina ili tkanina koje su sklone preskakanju uboda.

Tvornički preporučena igla je "HG-4BR" (Organ). Kao nadomjestak možete koristiti Schmetz igle "JERSEY BALL POINT" 130/705H SUK 90/14.

■ Proziran najlonski konac

Koristite 90/14 do 100/16 igle, bez obzira na vrstu tkanine ili konca.



OPREZ

- Obvezno slijedite kombinacije igle, konca i tkanine navedene u tabeli. Korištenje pogrešne kombinacije, kao što je debela tkanina poput traperera s malom iglom (65/9–75/11), može uzrokovati lom ili savijanje igle. Usto postoji rizik neravnomjernog šava, nabiranja tkanine ili preskakanja uboda.

2 OSNOVE ŠIVANJA

Pročitajte prije šivanja

! OPREZ

- Da izbjegnute ozljede, pažljivo promatrajte iglu prilikom uporabe stroja. Ruke držite dalje od pokretnih dijelova.
- Ne rastežite i ne vucite tkaninu dok šivate. U suprotnom se igla može oštetiti i ozlijediti vas.
- Ne koristite savijene ili slomljene igle. U suprotnom se možete ozlijediti.
- Pazite da igla tijekom šivanja ne udari u pribadače ili druge predmete. U suprotnom se igla može slomiti i ozlijediti vas.
- Obavezno koristite odgovarajuću papučicu. Ako koristite neodgovarajuću papučicu, igla može udariti u papučicu i slomiti se ili saviti te vas ozlijediti.
- Pri ručnom okretanju pogonskog kotača pazite da ga okrećete prema sebi (u smjeru suprotnom od kretanja kazaljki na satu). Okretanje u drugom smjeru može uzrokovati petljanje konca i oštećenje igle ili tkanine te ozljede.
- Šivanje ne započinite ako niste postavili tkaninu pod papučicu. U suprotnom postoji rizik oštećenja papučice.

Početak šivanja

- 1 Uključite stroj.



! OPREZ

- Ne uključujte stroj dok držite pritisak na nožni upravljač. Time možete nehotice pokrenuti stroj i izazvati ozljede ili oštećenja stroja.

- 2 Podignite iglu okretanjem pogonskog kotača prema sebi (u smjeru suprotnom od kretanja kazaljki na satu) tako da oznaka na kotaču bude istaknuta na vrhu.

- 3 Okrenite brojčanik za odabir uboda i odaberite željeni ubod (stranica 9).

- 4 Zamijenite papučicu (stranica 8).

- 5 Podignite polugu papučice.



- 1 Poluga papučice

- 6 Postavite tkaninu pod papučicu, provucite konac ispod papučice i zatim izvucite približno 5 cm (2 inča) konca prema pozadini stroja.

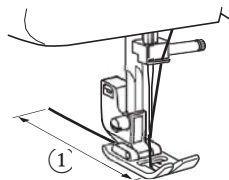

- 1 5 cm (2 inča)

- 7** Držite kraj konca i tkaninu lijevom rukom, a desnom okrenite pogonski kotač prema sebi (u smjeru suprotnom od kretanja kazaljki na satu) da spustite iglu u početnu točku šava.

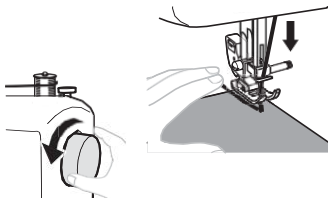

- 8** Spustite polugu papučice.

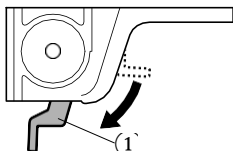

① Poluga papučice

- 9** Polako pritisnite nožni upravljač.

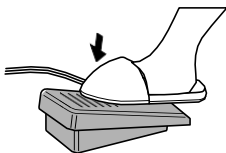

► Stroj započinje šivati.

- 10** Maknite nogu s nožnog upravljača.

► Stroj zaustavlja šivanje.

- Pritiskom na polugu za šivanje unatrag možete povratnim bodovima ojačati šavove. Detalje pročitajte u "Poluga za šivanje unatrag" na stranici 10.

- 11** Podignite iglu okretanjem pogonskog kotača prema sebi (u smjeru suprotnom od kretanja kazaljki na satu).

- 12** Podignite polugu papučice.

- 13** Povucite tkaninu na lijevi dio stroja i zatim provucite konce kroz rezač konca da ih odrežete.

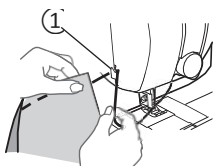

① Rezač konca

Probno šivanje

Preporučljivo je sašiti probni komad tkanine. Upotrijebite komad tkanine i konac koje namjeravate koristiti za svoj odjevni predmet (projekt), provjerite napetost konca te postavke duljine i širine boda.

Promjena smjera šivanja

Zaustavite stroj s iglom spuštenom u tkaninu na točki u kojoj želite promijeniti smjer šivanja te zatim podignite polugu papučice. Koristeći iglu kao središnju točku, okrenite tkaninu, spustite polugu papučice i nastavite šivati.

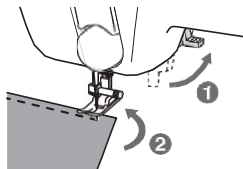

Šivanje debelih tkanina

- Ako tkaninu ne možete namjestiti pod papučicu

Ako tkaninu ne možete lako namjestiti pod papučicu, dodatno podignite polugu papučice da papučicu postavite u njen najviši položaj.

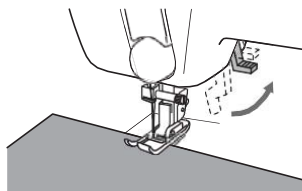

OPREZ

- Ako šivate tkaninu koja je deblja od 6 mm (15/64 inča) ili ako tkaninu potiskujete prekomjernom silom, postoji rizik loma ili savijanja igle.

Šivanje tankih tkanina

Pri šivanju tankih tkanina se šavovi mogu iskriviti, a tkanina može nepravilno kliziti. U tom slučaju postavite tanki papir ili stabilizator pod tkaninu i sašijte ga zajedno s tkaninom. Po završetku šivanja otkinite suvišan papir.

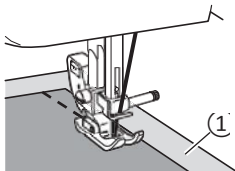

① Stabilizator ili papir

Šivanje elastičnih tkanina

Najprije heftanjem spojite komade tkanine i zatim šivajte tako da ne rastežete tkaninu.

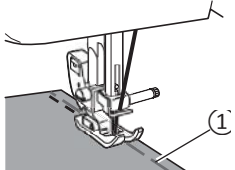

① Heft

Šivanje cjevastih predmeta

Šivanje cjevastih dijelova poput manšeta i nogavica te teško dostupnih dijelova vam olakšava rukavna radna ploha koju dobijete pomicanjem radnog stolića.

1 Potisnite radni stolić ulijevo da ga otpustite.

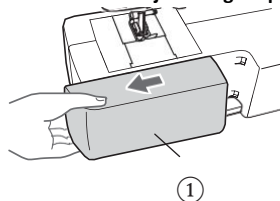

① Radni stolić

► Uklanjanjem radnog stolića se oslobađa rukavna radna ploha.



Bilješka

- Po završetku šivanja na rukavnoj radnoj plohi, postavite radni stolić na njegovo početno mjesto.

2 Namjestite dio koji želite šivati na rukavnu radnu plohu i šivajte od vrha.

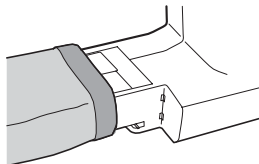

Napetost konca

Napetost konca utječe na kvalitetu/završni izgled šavova. Prilagodite ju kada mijenjate tkaninu ili konac.



Podsjetnik

- Preporučljivo je izvesti probno šivanje na otpadnom komadu tkanine prije početka šivanja.

■ Pravilna napetost

Prevelika ili premala napetost konca može oslabiti šavove ili uzrokovati nastanak neželjenih nabora na vašoj tkanini.

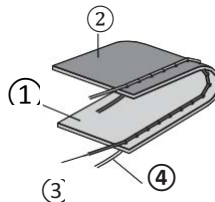

- ① Lice tkanine
- ② Naličje tkanine
- ③ Gornji konac
- ④ Donji konac

■ Prevelika napetost gornjeg konca

Na licu tkanine nastaju petlje.



Bilješka

- Preveliku napetost konca može uzrokovati nepravilno navođenje konca špulice. U tom slučaju pročitajte „Navođenje donjeg konca“ na stranici 13 i ponovno navedite konac špulice.

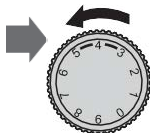
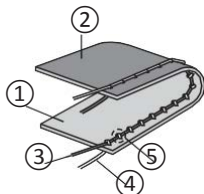

- ① Lice tkanine
- ② Naličje tkanine
- ③ Gornji konac
- ④ Donji konac
- ⑤ Vidljive petlje na licu tkanine

Rješenje

Smanjite napetost okretanjem regulatora napetosti konca na nižu vrijednost.

■ Premala napetost konca

Na naličju tkanine nastaju petlje.



Bilješka

- Premalu napetost konca može uzrokovati nepravilno navođenje gornjeg konca. U tom slučaju pročitajte „Navođenje gornjeg konca“ na stranici 14 i ponovno navedite gornji konac..

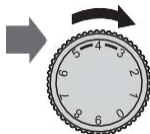
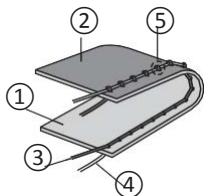

- ① Lice tkanine
- ② Naličje tkanine
- ③ Gornji konac
- ④ Donji konac
- ⑤ Vidljive petlje na naličju tkanine

Rješenje

Povećajte napetost okretanjem regulatora napetosti konca na višu vrijednost.

3 UGRAĐENI BODOVI

Ravni bodovi

Ravne bodove koristite za šivanje običnih šavova.eanis.

Naziv boda	Uzorak	Duljina boda [mm (inč)]
Ravni bod (Središnji položaj igle)	6	1.6 (1/16)
Ravni bod (Središnji položaj igle)	7	1.8 (1/8)
Ravni bod (Središnji položaj igle)	8	2 (1/16)
Ravni bod (Središnji položaj igle)	9	3 (1/8)
Ravni bod (Središnji položaj igle)	10	4 (3/16)
Ravni bod (Lijevi položaj igle)	11	2.5 (3/32)

■ Gornji štep i rastezljive tkanine

Ravni bod možete koristiti za gornji štep i šivanje laganih tkanina.

Cik-cak bodovi

Naziv boda	Uzorak	Duljina boda [mm (inč)]	Širina boda [mm (inč)]
Cik-cak bod	2	0.7 (1/32)	1.8 (1/8)
Cik-cak bod	3	1.5 (1/16)	3.3 (3/16)
Cik-cak bod	4	2 (1/16)	5 (3/16)
Cik-cak (satin) bod	5	0.5 (1/32)	5 (3/16)

■ Cik-cak bod

Brojčanik za odabir uboda okrenite na cik-cak bod i započnite šivati.

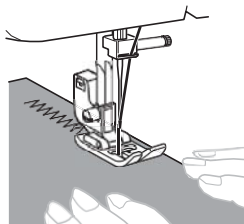

Preporučljivo je upotrijebiti ravni bod na početku i cik-cak bod na kraju šivanja (učinak zaključnog boda).



■ Cik-cak (satin) bod

Cik-cak (satin) bodove koristite za izradu ukrasnih bodova.

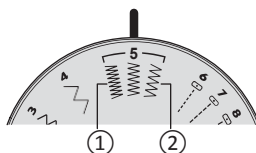

Pri šivanju cik-cak (satin) bodom, upotrijebite nešto nižu napetost gornjeg konca za postizanje ljepšeg završnog izgleda bodova.

Na brojčaniku za odabir uboda, cik-cak (satin) bod (broj 5) možete podesiti na jednu od tri duljine boda. Središnji položaj je standardna vrijednost duljine boda.



- ① Za manju duljinu boda, okrenite brojčanik na lijevi položaj cik-cak (satin) boda (broj 5).
- ② Za veću duljinu boda, okrenite brojčanik na desni položaj cik-cak (satin) boda (broj 5).

Nevidljivi bod

Naziv boda	Uzorak	Duljina boda [mm (inč)]	Širina boda [mm (inč)]
Nevidljivi bod		2 (1/16)	5 (3/16)
Rastezljivi nevidljivi porub		2 (1/16)	5 (3/16)



Podsjetnik

- Kada su cjevasti predmeti premali da biste ih navukli na rukavnu radnu plohu ili je njihova duljina prekratka, tkanina neće kliziti i moguće je da nećete postići željene rezultate.

1 Okrenite suknju ili hlače.

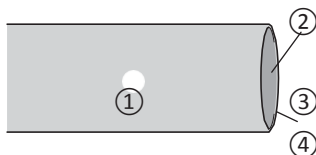

- Naličje tkanine
- Lice tkanine
- Donji dio
- Rub tkanine

2 Presavijte tkaninu uzduž željene ivice ruba i zaglačajte.

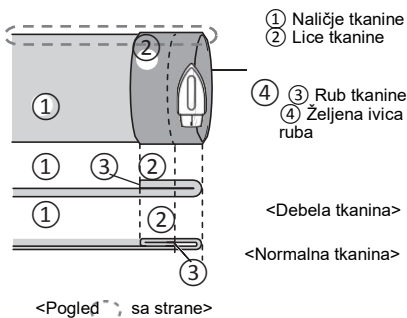

<Pogled sa strane>

3 Kredom označite crtu na tkanini približno 5 mm (3/16 inča) od ruba tkanine i zaheftajte.

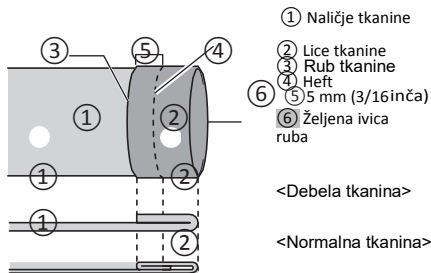

<Pogled sa strane>

- Naličje tkanine
- Lice tkanine
- Rub tkanine
- Heft
- 5 mm (3/16 inča)
- Željena ivica ruba

<Debela tkanina>

<Normalna tkanina>

4 Tkaninu presavijte uzduž heftanog šava.

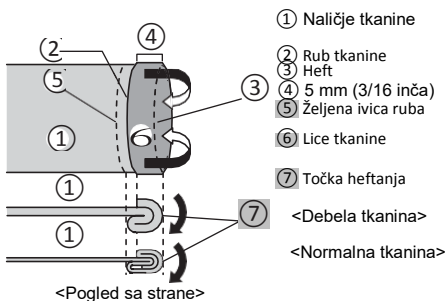

<Pogled sa strane>

- Naličje tkanine
- Rub tkanine
- Heft
- 5 mm (3/16 inča)
- Željena ivica ruba
- Lice tkanine
- Točka heftanja

<Debela tkanina>

<Normalna tkanina>

5 Odmotajte rub tkanine i postavite tkaninu naličjem prema gore.

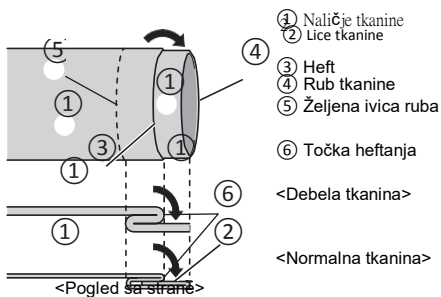

<Pogled sa strane>

- Naličje tkanine
- Lice tkanine
- Heft
- Rub tkanine
- Željena ivica ruba
- Točka heftanja

<Debela tkanina>

<Normalna tkanina>

6 Uklonite radni stolić i omogućite rukavno šivanje.

- Detalje o rukavnom šivanju pročitajte u „Šivanje cjevastih predmeta“ (stranica 20).

- 7** Navucite predmet koji želite šivati na rukavnu radnu plohu pažeći da se tkanina pravilno pomiče i započnete šivati.

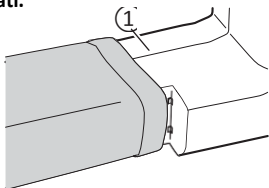

① Rukavna radna ploha

- 8** Odaberite bod i polako okrenite pogonski kotač prema sebi (u smjeru suprotnom od kretanja kazaljki na satu) dok se igla ne pomakne s desne strane na lijevu.

- 9** Postavite tkaninu pod papučicu i zatim prilagodite položaj tkanine tako da igla lagano zahvaća pregib ruba kada je s lijeve strane šava.

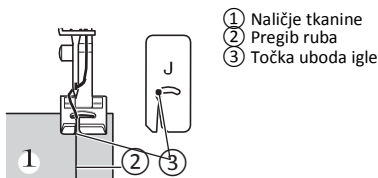

- ① Naličje tkanine
② Pregib ruba
③ Točka uboda igle

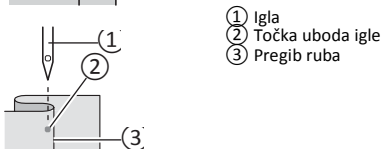

- ① Igla
② Točka uboda igle
③ Pregib ruba

- 10** Spustite polugu papučice.

- 11** Šivajte niskom brzinom pridržavajući tkaninu rukama tako da igla lagano zahvaća pregib ruba.

- 12** Uklonite heftane šavove i okrenite tkaninu licem prema gore.

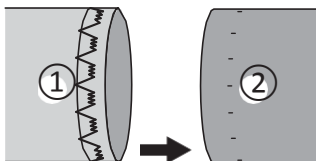

- ① Naličje tkanine ② Lice tkanine

Opšivanje

Naziv boda	Uzorak	Duljina boda [mm (inč)]	Širina boda [mm (inč)]
Bod za opšivanje	15 	2 (1/16)	5 (3/16)

* Bod br. 15 je dostupan samo na određenim modelima.

- 1** Postavite tkaninu pod papučicu tako da linija šava (ili vrh strelice) bude približno 3 mm (1/8 inča) lijevo od središta papučice.

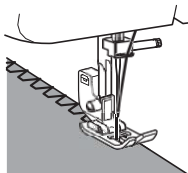

- Ako je dodatak za šav širi od uzorka boda, po završetku šivanja odrežite suvišnu tkaninu.

Elastični bod

Naziv boda	Uzorak	Duljina boda [mm (inč)]	Širina boda [mm (inč)]
Elastični trostupanjski cik-cak bod	13 	1 (1/16)	5 (3/16)

Elastični bod možete koristiti za popravke, prišivanje elastike ili spajanje dijelova tkanine. Detaljnije objašnjenje pročitajte u nastavku.

■ Popravci

1 Postavite potpurnu tkaninu ispod dijela koji želite popraviti.

- Potpurnu tkaninu pričvrstite pribadačama.

2 Prateći liniju poderotine, šivajte elastičnim bodom kao što prikazuje ilustracija.

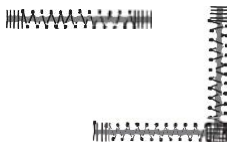

■ Šivanje elastike

1 Pričvrstite elastiku na naličje tkanine.

2 Dok šivate, rastežite elastiku ispred i iza papučice.

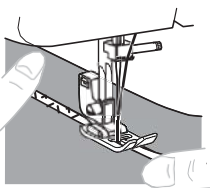

■ Spajanje tkanina

Elastični bod možete koristiti za spajanje dvaju komada tkanine, što je vrlo učinkovito pri šivanju pletiva. Ako koristite najlonski konac, šav neće biti vidljiv.

1 Postavite rubove dvaju komada tkanine jedan uz drugog i centrirajte ih pod papučicom.

2 Komade tkanine spojite elastičnim bodom. Rubove obaju tkanina obvezno držite blizu.

- Rubove tkanina držite blizu pomoću pribadača.

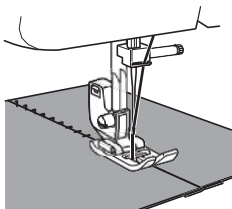

Spojni šavovi

Naziv boda	Uzorak	Duljina boda [mm (inč)]	Širina boda [mm (inč)]
Spojni ubod		1.2 (1/16)	5 (3/16)
Mošćeni ubod		1.2 (1/16)	5 (3/16)

* Bodovi 16-17 su dostupni samo na određenim modelima.

Ove bodove koristite za spajanje dvaju komada tkanina, npr. pri izradi pačvorka.

Primjer: Izrada pačvorka koristeći spojni ubod

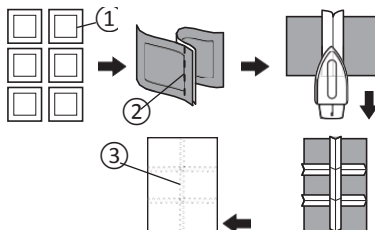

- 1 Željena linija šava
- 2 Ravni bod
- 3 Spojni ubod

4 ŠIVANJE RUPICA I DUGMADI

! OPREZ

- Obvezno isključite uređaj prije zamjene papučice. U suprotnom postoji rizik ozljede ako nehotice pritisnete nožni upravljač i pokrenete stroj.

Izrada rupice za dugme

Uzorak	Duljina boda [mm (inč)]	Širina boda [mm (inč)]	Papučica
	0.5 (1/32)	5 (3/16)	Za rupicu za dugme "A"

🔔 Podsjetnik

- Preporučljivo je vježbati izradu rupice za dugme na otpadnom komadu tkanine prije nego rupicu pokušate izraditi na odjevnom predmetu.
- Pri izradi rupica za dugme na mekim tkaninama, pod tkaninu postavite stabilizator.

1 Krojačkom kredom na tkanini označite položaj i duljinu rupice za dugme

- ① Oznake na tkanini

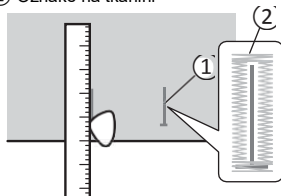

- ② Šivanje rupice za dugme

2 Pričvrstite papučicu za rupicu za dugme i potisnite postolje unatrag toliko da plastični umetak bude na prednjoj strani postolja.

! OPREZ

- Ako je papučica postavljena u nepravilnom smjeru, postoji rizik udara igle u papučicu, loma ili savijanja igle, što može izazvati ozljede. (Pravi smjer postavljanja papučice je prikazan na stranici 8.)



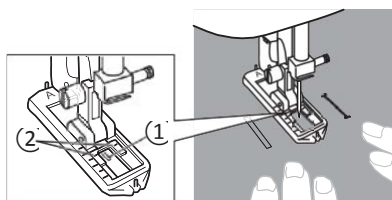

3 Najprije izradite prednji prečni šav. Iscrtajte oznaku za prečni šav tik pod središtem papučice i uskladite ju s dvjema linijama na papučici.



- ① Početak oznake iscrtane kredom
② Crvene linije

■ Izrada rupice za dugme

Korak	Sašiveni dio	Uzorak
Korak 1 (Prednji prečni šav)		
	1. Brojčanik za odabir uboda postavite na "a". 2. Spustite papučicu i zašijte 5 do 6 uboda. 3. Zaustavite stroj dok je igla na lijevoj strani šava i zatim podignite iglu iz tkanine.	
Korak 2 (Lijeva strana)		
	1. Brojčanik za odabir uboda postavite na "b". 2. Zašijte šav duljine oznake iscrtane kredom. 3. Zaustavite stroj dok je igla na lijevoj strani šava i zatim podignite iglu iz tkanine.	

Korak	Sašiveni dio	Uzorak
Korak 3 (Stražnji prečni šav)		
1. Brojčanik za odabir uboda postavite na "c" (isti položaj kao u koraku 1). 2. Zašijte 5 do 6 uboda. 3. Zaustavite stroj dok je igla na desnoj strani šava i zatim podignite iglu iz tkanine.		
Korak 4 (Desna strana)		
1. Brojčanik za odabir uboda postavite na "d". 2. Šivajte desnu stranu dok igla ne dosegne šav koji ste sašili u prvom koraku.		

■ Ojačavanje šava i rezanje rupice

1 Da ojačate šav, okrenite tkaninu 90 stupnjeva u smjeru suprotnom od kretanja kazaljki na satu i izradite ubode do kraja prednjeg prečnog šava rupice za dugme.

2 Tkaninu uklonite s uređaja. Preporučljivo je da zabodete pribadače preko oba kraja rupice i tako spriječite nehotično rezanje šavova.

3 Izrežite otvor u sredini rupice nožićem za rezanje rupice. Pazite da ne prerežete šavove.

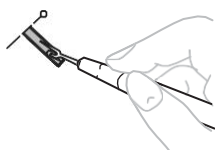

! OPREZ

- Pri rezanju rupice nožićem budite pažljivi i ne postavljajte dlanove ili prste na putanju nožića. Postoji rizik klizanja nožića i ozljede.

Podešavanje rupice za dugme

Ako šavovi na obje strane rupice nisu jednaki, pokušajte izvesti sljedeća podešavanja.

1 Najprije izradite lijevu stranu rupice za dugme. Zatim izradite desnu stranu i promatrajte gustoću šava.



① Desni red

2 Ako je lijeva strana previše isprekidana ili previše zbijena u odnosu na desnu stranu, rupicu prilagodite pomoću vijka za fino podešavanje rupice po uputama u nastavku.

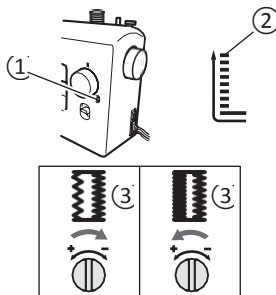

- ① Vijak za fino podešavanje rupice
- ② Lijeva strana
- ③ Izgled rupice

Ako je lijeva strana isprekidana, velikim odvijačem okrenite vijak za fino podešavanje rupice u smjeru "–". Ako je lijeva strana zbijena velikim odvijačem okrenite vijak za fino podešavanje rupice u smjeru "+".

- Ovo prilagođenje osigurava jednakost obje strane rupice.

5 UPORABA DODATAKA I APLIKACIJA

! OPREZ

- Obavezno isključite uređaj prije zamjene papučice. U suprotnom postoji rizik ozljede ako nehotice pritisnete nožni upravljač i pokrenete stroj.

Umetanje zatvarača

Naziv boda	Uzorak	Duljina boda [mm (inč)]	Papučica
Ravni bod (Središnji položaj igle)		3 (1/8)	Za patentni zatvarač "1"

Papučicu za patentni zatvarač "1" koristite za šivanje različitih vrsta zatvarača. Jednostavno ju je postaviti desno ili lijevo od igle.

Pri šivanju zatvarača na desnoj strani papučicu pričvrstite na nosač na lijevoj osovini papučice. Pri šivanju zatvarača na lijevoj strani papučicu pričvrstite na nosač na desnoj osovini papučice.

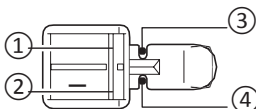

- ① Desna osovina za šivanje zatvarača na lijevoj strani
- ② Lijeva osovina za šivanje zatvarača na desnoj strani
- ③ Točka uboda igle za šivanje zatvarača na lijevoj strani
- ④ Točka uboda igle za šivanje zatvarača na desnoj strani

1 Pripremite tkaninu sa zatvaračem zaheftanim na naličje tkanine.

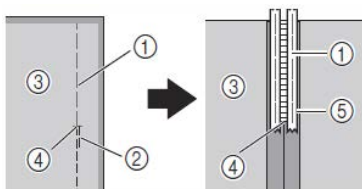

- ① Heft
- ② Povratni ubodi
- ③ Naličje tkanine
- ④ Kraj otvora za zatvarač
- ⑤ Patentni zatvarač

2 Isključite stroj.

Pričvrstite papučicu za patentni zatvarač "1".

! OPREZ

- Okrenite pogonski kotač prema sebi (u smjeru suprotnom od kretanja kazaljki na satu) i prije početka šivanja se uvjerite da igla ne udara u papučicu za patentni zatvarač. Odabir drugog uboda će uzrokovati udar igle u papučicu i njen lom, što može uzrokovati ozljede.

3 Uključite stroj.

! OPREZ

- Ne uključujte stroj dok držite pritisak na nožni upravljač. Time možete nehotice pokrenuti stroj i izazvati ozljede ili oštećenja stroja.

4 Licem tkanine prema gore nastavite šivanje.

Patentni zatvarač je na desnoj strani papučice.

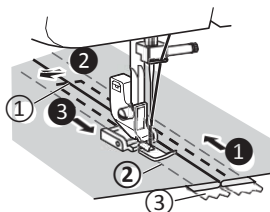

- ① Kraj otvora zatvarača
- ② Heft
- ③ Patentni zatvarač

- Šavove izradite po redoslijedu od ① do ③.



OPREZ

- Pazite da igla ne udari u zatvarač dok šivate. Ako igla udari u zatvarač, može se slomiti i ozlijediti vas.

- 5 Po završetku šivanja uklonite heftane šavove.

Nabori

Naziv boda	Uzorak	Duljina boda [mm (inč)]
Ravni bod (Središnji položaj igle)		3 (1/8)
Ravni bod (Lijevi položaj igle)		2.5 (3/32)

- 1 Olabavite napetost gornjeg konca tako da donji konac bude na donjoj strani tkanine.

- 2 Zašijte jedan red (ili više njih) ravnih bodova.

- 3 Povucite donje konce da nastanu nabori tkanine.

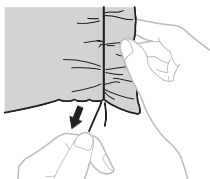

Aplikacije

Naziv boda	Uzorak	Duljina boda [mm (inč)]	Širina boda [mm (inč)]
Cik-cak bod		0.7 (1/32)	1.8 (1/8)
Cik-cak bod		1.5 (1/16)	3.3 (3/16)
Cik-cak bod		2 (1/16)	5 (3/16)
Cik-cak (satin) bod		0.5 (1/32)	5 (3/16)

Aplikaciju možete izraditi tako da odrežete komad druge tkanine u određen oblik i kao ukras ga našijete na odjevni predmet.

- 1 Zaheftajte izrezani oblik na tkaninu.



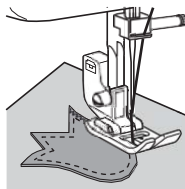

- 2 Cik-cak bodom pažljivo šivajte uz rub oblika.



UPORABA DODATNOG PRIBORA

Prišivanje dugmadi

Naziv boda	Uzorak	Duljina boda [mm (inč)]	Širina boda [mm (inč)]	Papučić a	Drugo
Cik-cak Bod		0.7 (1/32)	1.8 (1/8)	Za dugmad "M"	Ploča za krpanje
Cik-cak bod		1.5 (1/16)	3.3 (3/16)	Za dugmad "M"	Ploča za krpanje
Cik-cak bod		2 (1/16)	5 (3/16)	Za dugmad "M"	Ploča za krpanje

1 Izmjerite razmak između pojedinih rupica na dugmetu i okrenite brojčanik za odabir uboda na cik-cak bod željene širine.

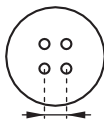

2 Isključite stroj.

3 Pričvrstite papučicu za dugmad "M".

4 Postavite ploču za krpanje na ubodnu ploču.

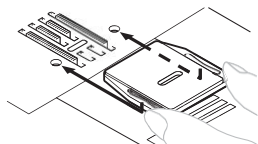

5 Uključite stroj.

! OPREZ

- Ne uključujte stroj dok držite pritisak na nožni upravljač. Time možete nehotice pokrenuti stroj i izazvati ozljede ili oštećenja stroja.

6 Postavite dugme među papučicu i tkaninu i pazite da igla zabada u rupice bez udaranja u dugme. Ako igla udara u dugme, vratite se na korak **1**.

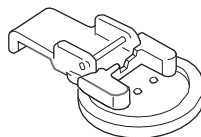

7 Šivajući niskom brzinom izradite približno 10 uboda.

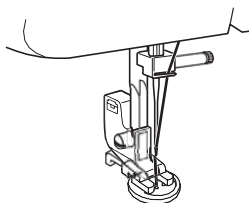

! OPREZ





- Pazite da igla ne udara u dugme dok šivate. Igla se može slomiti i ozlijediti vas.

8 Na kraju šava povucite gornji konac na naličje tkanine i zavežite ga zajedno s donjim koncem (konac špuljice).

- Škarama prerežite gornji konac i donji konac na početku šava.



Krpanje

Naziv boda	Uzorak	Duljina boda [mm (inč)]	Drugo
Ravni bod (Središnji položaj igle)	6 	1.6 (1/16)	Ploča za krpanje
Ravni bod (Središnji položaj igle)	7 	1.8 (1/8)	Ploča za krpanje
Ravni bod (Središnji položaj igle)	8 	2 (1/16)	Ploča za krpanje
Ravni bod (Središnji položaj igle)	9 	3 (1/8)	Ploča za krpanje
Ravni bod (Središnji položaj igle)	10 	4 (3/16)	Ploča za krpanje
Ravni bod (Lijevi položaj igle)	11 	2.5 (3/32)	Ploča za krpanje

1 Isključite stroj.

Postavite ploču za krpanje na ubodnu ploču i zatim uključite stroj.

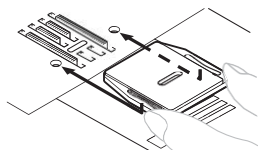

2 Uklonite papučicu i nosač papučice te zatim spustite polugu papučice.

3 Postavite dio koji želite zakrpati pod papučicu zajedno s potpornom tkaninom.

4 Uključite stroj.



OPREZ

- Ne uključujte stroj dok držite pritisak na nožni upravljač. Time možete nehotice pokrenuti stroj i izazvati ozljede ili oštećenja stroja.

5 Započnite šivati tako da izmjenično potiskujete tkaninu dalje od sebe i vučete ju prema sebi.







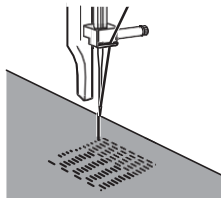

Bilješka

- Dok šivate, rastežite tkaninu da ju zadržite dolje.

6 Ovaj pokret ponavljajte dok cijela zakrpa ne bude ispunjena usporednim šavovima.



Papučica za nevidljivi bod

Naziv boda	Uzorak	Duljina boda [mm (inč)]	Širina boda [mm (inč)]
Cik-cak bod		0.7 (1/32)	1.8 (1/8)
Cik-cak bod		1.5 (1/16)	3.3 (3/16)
Cik-cak bod		2 (1/16)	5 (3/16)
Ravni bod (Središnji položaj igle)		3 (1/8)	—
Nevidljivi bod		2 (1/16)	5 (3/16)
Rastezljivi nevidljivi porub		2 (1/16)	5 (3/16)

Ova papučica je korisna pri šivanju nevidljivih bodova, a usto i pri šivanju rubova i spojeva.

Šivanje rubova

- 1 Isključite stroj.
- 2 Pričvrstite papučicu za nevidljivi bod. Uključite stroj.

OPREZ

- Ne uključujte stroj dok držite pritisak na nožni upravljač. Time možete nehotice pokrenuti stroj i izazvati ozljede ili oštećenja stroja.

3 Postavite iglu tako da bude na mjestu koje je od ruba tkanine udaljeno toliko koliko će od njega biti udaljen željeni šav i zatim spustite iglu u tkaninu na to mjesto.

4 Okrenite vijak vodilice papučice i pažljivo podesite za vođenje tkanine.

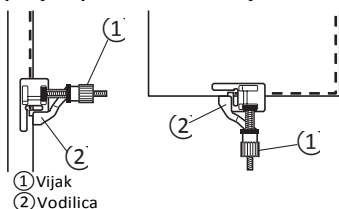

Šivanje spojeva

- 1 Isključite stroj.
- 2 Pričvrstite papučicu za nevidljivi bod. Uključite stroj.

OPREZ

- Ne uključujte stroj dok držite pritisak na nožni upravljač. Time možete nehotice pokrenuti stroj i izazvati ozljede ili oštećenja stroja.

3 Brojčanik za odabir uboda postavite na ravni bod (središnji položaj igle). Poravnajte vodilicu papučice s položajem igle.

4 Brojčanik za odabir uboda postavite na cik-cak bod željene širine.

5 Postavite tkaninu pod papučicu tako da vodilica bude poravnata između obaju rubova tkanine.

6 Spustite papučicu i započnite šivati.

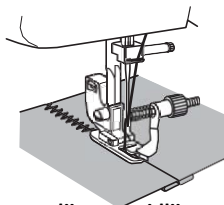

Šivanje rastezljivog nevidljivog poruba

Pri šivanju rastezljivog nevidljivog poruba papučicom za nevidljivi bod, okrenite vijak tako da prilagodite vodilicu presavijenom rubu.

- Detalje o nevidljivom bodu pročitajte na stranici 23.

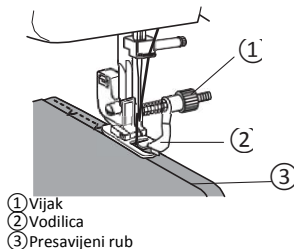

6 DODATAK

ODRŽAVANJE

Ograničeno podmazivanje

Da bi spriječili oštećenja stroja, korisnici ne smiju sami podmazivati uređaj. Ovom stroju je u procesu proizvodnje bila dodana dostatna količina ulja za osigurano pravilno djelovanje, što čini periodično podmazivanje nepotrebnim.

U slučaju teškoća kao što je otežano okretanje pogonskog kotača ili neobičan zvuk, odmah prestanite koristiti stroj i obratite se ovlaštenom distributeru ili najbližem ovlaštenom servisnom centru.

Mjere opreza pri pohrani stroja

Stroj ne pohranjujte na bilo kojem od mjesta opisanih u nastavku. U suprotnom postoji rizik oštećenja stroja, npr. nastanak hrđe uzrokovan kondenzacijom.

- Izložena iznimno visokim temperaturama
- Izložena iznimno niskim temperaturama
- Izložena ekstremnim temperaturnim promjenama
- Izložena visokoj vlazi ili pari
- U blizini plamena, grijača ili klimatskog uređaja
- Na otvorenom ili izložena izravnoj sunčevoj svjetlosti
- Izložena iznimno prašnjavoj ili masnoj okolini



Bilješka

- Za dulji životni vijek uređaja povremeno ga uključujte i koristite. Dugotrajno pohranjivanje uređaja bez povremenog korištenja može smanjiti njegovu učinkovitost.

Čišćenje



OPREZ

- Obvezno izvadite utikač iz utičnice prije čišćenja. U suprotnom postoji rizik strujnog udara ili ozljede.

- 1 Isključite stroj i izvadite utikač.
- 2 Podignite iglu i papučicu.
- 3 Olabavite vijak papučice i vijak stezaljke igle da uklonite nosač papučice i iglu.

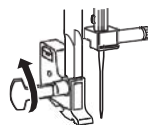

- 4 Odvijačem uklonite oba vijka. Podignite ubodnu ploču kao što prikazuje ilustracija i potisnite ploču ulijevo da ju uklonite.

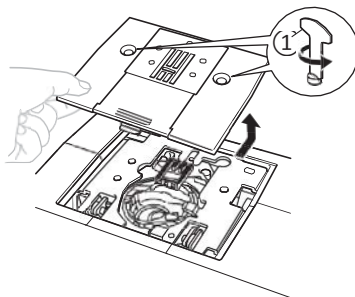

- 1 Upotrijebite odvijač
- 5 Čvrsto uhvatite hvatač donjeg konca i izvadite ga prema lijevoj strani.

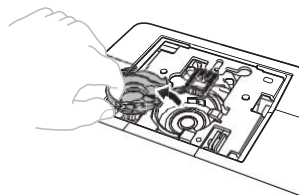

6 Četkicom ili usisivačem uklonite prašinu iz čunka i okolnog područja.

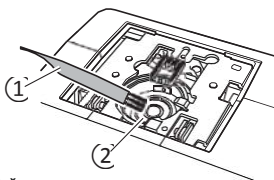

- ① Četkica za čišćenje
- ② Čunak

• Hvatač nemojte podmazivati uljem.

7 Umetnite hvatač tako da oznaka ▲ na hvataču bude poravnata s oznakom ● na stroju, kao što prikazuje donja ilustracija.

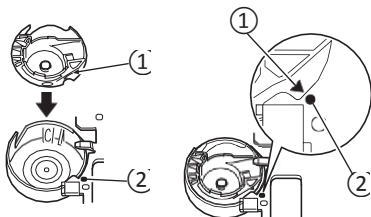

• Poravnajte oznake ▲ i ●.

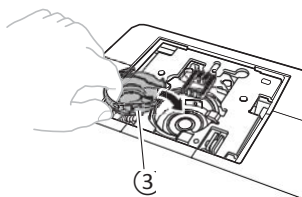

- ① Oznaka ▲
- ② Oznaka ●
- ③ Hvatač

• Prije umetanja hvatača obavezno provjerite jesu li označene točke poravnate.

8 Namjestite ubodnu ploču i zatim zategnite vijke.

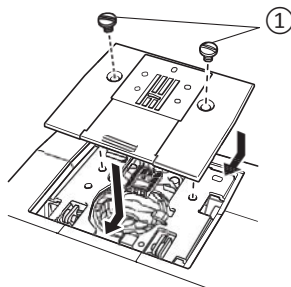

- ① Vijci

• Obavezno provjerite jeste li čvrsto namjestili ubodnu ploču.

! OPREZ

- Ne koristite ogrebane hvatače. U suprotnom postoji rizik petljanja gornjeg konca, loma igle i lošije učinkovitosti šivanja. Novi hvatač (kod dijela: XE9326-001), nabavite u najbližem ovlaštenom servisnom centru.
- Obavezno provjerite jeste li pravilno umetnuli hvatač. U suprotnom postoji rizik loma igle.

OTKLANJANJE TEŠKOĆA

Ako uređaj prestane djelovati pravilno, prije zahtijevanja servisa provjerite popis mogućih teškoća koje su navedene u nastavku. Većinu teškoća možete otkloniti sami. Ako trebate dodatnu pomoć, Brotherov centar za rješenja nudi aktualne odgovore na najčešća pitanja i savjete za otklanjanje smetnji. Posjetite nas na "<http://solutions.brother.com>". Ako se teškoće nastavljaju, obratite se vašem distributeru ili najbližem ovlaštenom servisnom centru.

Simptom	Mogući uzrok	Rješenje	Stranica
Stroj ne radi.	Glavni prekidač je isključen.	Uključite glavni prekidač.	7
	Vratilo namotača je potisnuto na desnu stranu.	Vratilo namotača potisnite ulijevo.	12
	Nepravilna uporaba nožnog upravljača.	Nožni upravljač koristite pravilno.	7
Ne možete ukloniti tkaninu	Konac je zapetljan ispod ubodne ploče.	Podignite tkaninu i odrežite konce ispod tkanine, očistite čunak.	33
Igla se lomi.	Nepravilno umetnuta igla.	Pravilno umetnite iglu.	7
	Vijak stezaljke igle je labav.	Odvijačem čvrsto zategnite vijak.	8
	Igla je savijena ili tupa.	Zamijenite iglu.	7
	Nepravilno navođenje gornjeg konca.	Pravilno navedite gornji konac.	14
	Neodgovarajuća kombinacija tkanine, konca i igle.	Odaberite konac i iglu koji odgovaraju vrsti tkanine.	17
	Upotrijebili ste papučicu koja ne odgovara vrsti odabranog boda.	Pričvrstite papučicu koja odgovara vrsti odabranog boda.	–
	Prevelika napetost gornjeg konca.	Smanjite napetost gornjeg konca.	21
	Prejako vučete tkaninu.	Lagano vodite tkaninu.	–
	Nepravilno umetnuta špulica.	Pravilno umetnite špulicu.	14
	Područje oko rupice u ubodnoj ploči ili papučice je ogrebano.	Zamijenite ubodnu ploču. Obratite se distributeru ili najbližem ovlaštenom servisnom centru.	–
	Hvatač je ogreban.	Zamijenite hvatač. Obratite se distributeru ili najbližem ovlaštenom servisnom centru.	–
	Upotrijebili ste špulicu koja nije oblikovana za ovaj stroj.	Upotrijebite špulicu koja je oblikovana za ovaj stroj.	11
	Gornji konac puca	Nepravilno provučen gornji konac. (Npr. niste pravilno umetnuli špulicu ili konac ne prolazi kroz vodič iznad igle.)	Ponovite provlačenje gornjeg konca.
Čvorovi i petlje na koncu.		Uklonite čvorove i petlje.	–
Igla ne odgovara odabranom koncu.		Odaberite iglu koja odgovara vrsti boda.	17
▼ Prevelika napetost gornjeg konca.		Smanjite napetost gornjeg konca.	21

Simptom	Mogući uzrok	Rješenje	Stranica
▲ Gornji konac puca.	Igla je savijena ili tupa.	Zamijenite iglu.	7
	Nepravilno umetnuta igla.	Pravilno umetnite iglu.	7
	Područje oko rupice u ubodnoj ploči ili papučice je ogrebano.	Zamijenite ubodnu ploču. Obratite se distributeru ili najbližem ovlaštenom servisnom centru.	–
	Ogrebotine ili brazde na hvataču.	Zamijenite hvatač. Obratite se distributeru ili najbližem ovlaštenom servisnom centru.	–
	Upotrijebili ste špulicu koja nije oblikovana za ovaj stroj.	Upotrijebite špulicu koja je oblikovana za ovaj stroj.	11
Donji konac se oetlia ili puca.	Nepravilno namotan konac na špulicu.	Pravilno namotajte konac na špulicu.	11
	Špulica je ogrebana ili se ne okreće glatko.	Zamijenite špulicu.	–
	Konac je zapetljan.	Uklonite zapetljani konac i očistite čunak.	33
	Upotrijebili ste špulicu koja nije oblikovana za ovaj stroj.	Upotrijebite špulicu koja je oblikovana za ovaj stroj.	11
	Nepravilno umetnuta špulica.	Pravilno umetnite špulicu s koncem.	13
Nepravilna napetost konca.	Nepravilno provučen gornji konac.	Pravilno provucite gornji konac.	14
	Nepravilno namotan konac na špulicu.	Pravilno namotajte konac na špulicu.	11
	Neodgovarajuća kombinacija tkanine, konca i igle.	Odaberite konac i iglu koji odgovaraju vrsti tkanine.	17
	Nepravilno pričvršćen nosač papučice.	Pravilno pričvrstite nosač papučice.	–
	Nepravilna napetost konca.	Podesite napetost gornjeg konca.	20
	Upotrijebili ste špulicu koja nije oblikovana za ovaj stroj.	Upotrijebite špulicu koja je oblikovana za ovaj stroj.	11
	Nepravilno umetnuta špulica.	Pravilno umetnite špulicu s koncem.	13
Tkanina je naborana.	Nepravilno provučen gornji konac ili nepravilno umetnuta špulica.	Pravilno provucite gornji konac i pravilno namotajte konac špulice.	11-16
	Nepravilno namještena špulica.	Pravilno namjestite špulicu.	14
	Neodgovarajuća kombinacija tkanine, konca i igle.	Odaberite konac i iglu koji odgovaraju vrsti tkanine.	17
	Igla je savijena ili tupa.	Zamijenite iglu.	7
	Neispravno kretanje tkanine pri šivanju tankih materijala.	Pri šivanju koristite stabilizator ispod tkanine.	20
	Upotrijebili ste papučicu koja ne odgovara vrsti odabranog boda.	Pričvrstite papučicu koja odgovara vrsti odabranog boda	28
	Nepravilna napetost konca.	Podesite napetost gornjeg konca.	20

Simptom	Mogući uzrok	Rješenje	Stranica
Preskakanje uboda.	Nepravilno provučen gornji konac.	Pravilno provucite gornji konac.	14
	Neodgovarajuća kombinacija tkanine, konca i igle.	Odaberite konac i iglu koji odgovaraju vrsti tkanine.	17
	Igla je savijena ili tupa.	Zamijenite iglu.	7
	Nepravilno umetnuta igla.	Pravilno umetnite iglu.	7
	Nakupine prašine ispod ubodne ploče ili u hvataču.	Uklonite ubodnu ploču. Očistite ubodnu ploču i hvatač.	33
Nepravilan izgled šava.	Upotrijebili ste papučicu koja ne odgovara vrsti odabranog boda.	Pričvrstite papučicu koja odgovara vrsti odabranog boda	–
	Nepravilna napetost konca.	Podesite napetost gornjeg konca.	20
	Konac je zapetljan.	Uklonite zapetljani konac. Ako je konac zapetljan u hvataču, očistite hvatač.	33
Tkanina se ne pomiče (ne klizi).	Ploča za krpanje je na ubodnoj ploči.	Uklonite ploču za krpanje.	–
	Neodgovarajuća kombinacija tkanine, konca i igle.	Odaberite konac i iglu koji odgovaraju vrsti tkanine.	17
	Konac je zapetljan, npr. u čunku.	Uklonite zapetljani konac. Ako je konac zapetljan u čunku, očistite čunak.	33
	Upotrijebili ste papučicu koja ne odgovara vrsti odabranog boda.	Pričvrstite papučicu koja odgovara vrsti odabranog boda	28