

UPUTSTVO ZA OVERLOK MAŠINU BROTHER 4234D

Šifra proizvoda: 884-B01

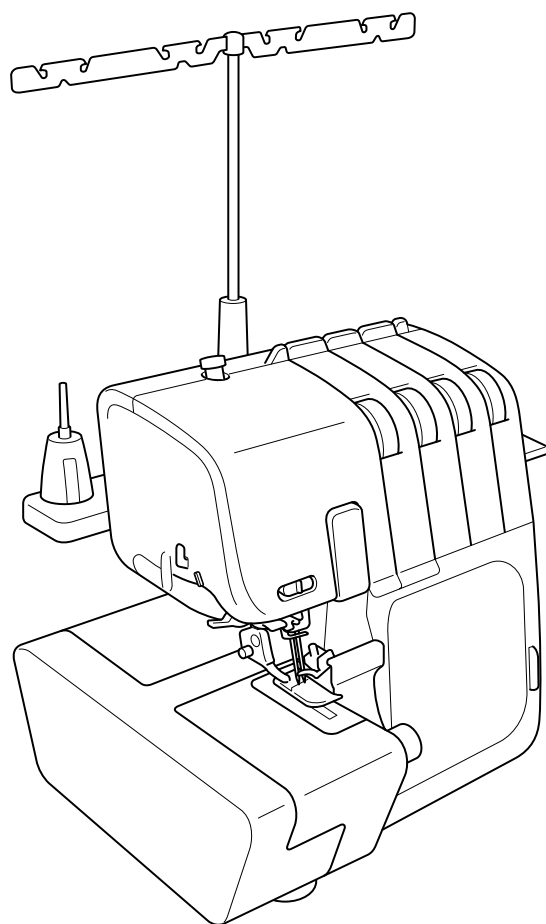

VAŽNA BEZBEDNOSNA UPUTSTVA

Kada koristite mašinu za šivenje, uvek treba poštovati osnovne mere predostrožnosti, uključujući i ovo koje sledi. Pre upotrebe ovog uređaja pročitajte sva uputstva.

OPASNOST

Za smanjenje rizika od strujnog udara.

Mašinu za šivenje nikada ne treba ostavljati bez nadzora kada je priključena. Uvek isključite ovu mašinu iz električne utičnice odmah nakon upotrebe i pre čišćenja.

UPOZORENJE

Da biste smanjili rizik od opekotina, požara, električnog udara ili povreda ljudi:

1. Ne dozvolite da se koristi kao igračka. Potrebna je velika pažnja kada se mašina za šivenje koristi u blizini dece.
2. Koristite ovu šivaću mašinu samo za predviđenu upotrebu kao što je opisano u ovom uputstvu. Koristite samo dodatnu opremu koju preporučuje proizvođač, a koja je sadržana u ovom uputstvu.
3. Nikada nemojte koristiti ovu mašinu za šivenje ako ima oštećen kabl ili utikač, ako ne radi ispravno, ako je pala ili oštećena ili je pala u vodu. Vratite šivaću mašinu najbližem ovlašćenom prodavcu ili servisnom centru na pregled, popravku, električno ili mehaničko podešavanje.
4. Nikada nemojte rukovati šivaćom mašinom sa blokiranim otvorima za vazduh. U otvorima za ventilaciju na mašini za šivenje i na papučici ne sme biti nagomilanih otpadaka, prašine i ostataka tkanine.
5. Nikada ne ispuštajte i ne ubacujte bilo koji predmet u bilo koji otvor.
6. Ne koristite na otvorenom.
7. Ne koristite mašinu tamo gde se upotrebljava aerosolni (sprejni) proizvodi ili gde se daje kiseonik.
8. Da biste isključili vezu, okrenite glavni prekidač u položaj "O" koji predstavlja isključeno, a zatim izvucite utikač iz utičnice.
9. Ne isključujte mašinu povlačenjem kabla. Da biste isključili utikač, uhvatite utikač, a ne kabl.
10. Držite prste dalje od svih pokretnih delova. Potrebna je posebna pažnja u radu sa iglom mašine za šivenje.
11. Uvek koristite odgovarajuću ubodnu ploču. Pogrešna ploča može prouzrokovati pucanje igle.
12. Ne koristite savijene igle.
13. Ne vucite i ne gurajte tkaninu dok šijete. Iгла se može odbiti zbog čega će se ista slomiti.
14. Prebacite šivaću mašinu u položaj „O“ pri izvršavanju bilo kakvih podešavanja u području igle, kao što je uvlačenje igle, menjanje igle, zamena stopice itd.
15. Uvek isključite mašinu za šivanje iz električne utičnice kada uklanjate poklopce, podmazujete ili kada vršite bilo koja druga podešavanja za servisiranje koja su navedena u uputstvu za upotrebu.
16. Ova mašina za šivenje nije namenjena za upotrebu, bez nadzora, od strane dece ili nemoćnih lica.
17. Malu decu treba nadgledati kako bi se osiguralo da se ne igraju ovom mašinom za šivenje.
18. Ne demontirajte mašinu.
19. Ako je LED svetlosna jedinica (svetleća dioda) oštećena, mora je zameniti ovlašćeni prodavac.

OPREZ

Da biste bezbedno koristili mašinu

1. (Samo za SAD)
Ovaj uređaj ima polarizovani utikač (jedna oštrica je šira od druge) kako bi se smanjio rizik od strujnog udara, a ovaj utikač treba da stane u polarizovanu utičnicu na samo jedan način.
Ako utikač ne stane u potpunosti u utičnicu, okrenite utikač. Ako i dalje ne odgovara, kontaktirajte kvalifikovanog električara da instalira odgovarajuću utičnicu.
Nemojte modifikovati utikač na bilo koji način.
2. Obavezno pazite na igle dok šijete. Ne dodirujte zamajac, igle, noževe ili druge pokretne delove.
3. Isključite glavno napajanje tj. isključite kabl iz napajanja u sledećim okolnostima:
 - Kada prestanete da koristite mašinu
 - Kada menjate ili uklanjate iglu ili bilo koji drugi deo
 - Ako dođe do nestanka struje dok koristite mašinu
 - Ako proveravate ili čistite mašinu
 - Ako ostavljate mašinu bez nadzora
4. Ništa ne postavljajte na papučicu.
5. U potpunosti priključite mašinu direktno u zid. Ne koristite produžne kablove.
6. Ako na mašinu padne voda, odmah isključite mašinu iz struje i kontaktirajte lokalnog ovlašćenog prodavca.

7. Ne stavljajte nameštaj na kabl.
8. Nemojte savijati kabl ili povlačiti kabl da biste ga odspojili.
9. Ne dodirujte kabl mokrim rukama.
10. Postavite mašinu blizu zidne utičnice.
11. Ne stavljajte mašinu na nestabilnu površinu.
12. Ne stavljajte meki pokrivač.
13. Ako primetite bilo kakav neobičan zvuk ili stanje, obratite se svom lokalnom ovlašćenom prodavcu.

Za produžetak radnog veka mašine

1. Ne držite ovu mašinu na direktnoj sunčevoj svetlosti ili u uslovima visoke vlažnosti. Nemojte koristiti čuvati mašinu u blizini grejača, pegle, halogene lampe ili drugih vrućih predmeta.
2. Koristite samo blagi sapun ili deterdžente za čišćenje kućišta. Benzen, razređivač i prašak za ribanje mogu oštetiti kućište i mašinu i nikada ih ne treba koristiti.
3. Ne ispuštajte i ne udarajte mašinu.
4. Uvek konsultujte ovo uputstvo pre nego što zamenite ili postavite stopicu, iglu ili bilo koji drugi deo kako biste bili sigurni da ste ih pravilno postavili.

Popravka ili podešavanje mašine

Ako se mašina pokvari ili treba podešavanje, prvo sledite tabelu za rešavanje problema da biste sami pregledali i podesili mašinu. Ako problem ne možete rešiti, obratite se lokalnom ovlašćenom prodavcu.

SAČUVAJTE OVA UPUTSTVA

Ova mašina je namenjena za kućnu upotrebu.

ZA KORISNIKE U DRŽAVAMA IZVAN CENELEC DRŽAVA

Ovaj uređaj nije namenjen za upotrebu licima (uključujući decu) smanjenih fizičkih, senzornih ili mentalnih sposobnosti ili onima sa nedostatkom iskustva i znanja, osim ako im lice koje je odgovorno za njihovu sigurnost nije obezbedilo nadzor ili uputstva u vezi sa upotrebom uređaja. Decu treba nadgledati kako bi se osiguralo da se ne igraju uređajem.

ZA KORISNIKE U CENELEC DRŽAVAMA

Ovaj aparat mogu koristiti deca uzrasta od 8 godina i više i lica smanjene fizičke, senzorne ili mentalne sposobnosti ili lica sa nedostatkom iskustva i znanja ako su dobili nadzor ili uputstva u vezi sa upotrebom uređaja na bezbedan način i ako razumeju potencijalne opasnosti. Deca se ne smeju igrati uređajem. Čišćenje i održavanje ne smeju vršiti deca bez nadzora.

OPREZ

Ako ovu mašinu za šivenje ostavljate bez nadzora, glavni prekidač za napajanje i svetlo mašine mora biti isključen ili utikač mora biti uklonjen iz utičnice.

Prilikom servisiranja šivaće mašine ili prilikom uklanjanja poklopaca, mašina ili električni set moraju se isključiti iz napajanja.

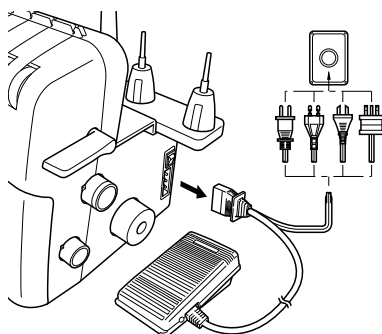

SAMO ZA KORISNIKE U UK, IRSKOJ, NA MALTI I KIPRU

VAŽNO

- Kod zamene osigurača utikača, koristite osigurač odobren od ASTA prema BS 1362, označen sa  , kako je označeno na utikaču.
- Uvek vratite poklopac osigurača. Nikada ne koristite utikače sa izostavljenim poklopcem osigurača.
- Ako dostupna električna utičnica nije pogodna za utikač isporučen sa ovom opremom, kontaktirajte svog ovlašćenog prodavca da biste dobili tačan kabel.

ČESTITAMO NA IZBORU OVE OVERLOK MAŠINE BROTHER 4234D

Vaša mašina je visokokvalitetan proizvod, lak za upotrebu. Da biste u potpunosti uživali u svim funkcijama, predlažemo da proučite ovu knjižicu sa uputstvima. Ako su vam potrebne dodatne informacije u vezi sa upotrebom vašeg uređaja, najbliži ovlašćeni prodavac uvek će vam biti od pomoći.

Uživajte!

OPREZ

Prilikom uvlačenja konca u iglu ili zamene igle, glavni prekidač za napajanje i svetlo mašine moraju biti isključeni ili utikač mora biti uklonjen iz utičnice.

Kada mašina nije u upotrebi, preporučuje se da se utikač za napajanje odvoji od zidne utičnice kako bi se izbegle moguće opasnosti.

Napomene o motoru

- Maksimalna brzina rada ove mašine za šivanje je 1.300 uboda u minuti, što je prilično brzo u poređenju sa normalnom brzinom rada od 300 do 800 uboda u minuti za običnu mašinu za šivanje.
- Ležajevi u motoru su napravljeni od posebne sinterovane legure impregnirane uljem, montirane u filcu natopljenim uljem, da izdrže duge sate neprekidnog rada.
- Neprekidnim radom šivaće mašine može doći do stvaranja toplote u području motora, ali nedovoljno da negativno utiče na njene performanse. Važno je držati tkanihu i papir podalje od otvora za vazduh na zadnjoj i bočnoj strani mašine kako bi vazduh mogao doći do tih otvora.
- Kada motor radi, varnice se mogu videti kroz otvore za vazduh u nosaču motora na strani nasuprot zamajcu. Ove iskre su proizvedene od strane ugljeničnih četki i komutatora i deo su normalnog rada mašine.

OZNAKE UPOZORENJA (za usaglašavanje sa UL i CSA zahtevima)

Sledeće oznake upozorenja nalaze se na mašini. Obavezno se pridržavajte mera predostrožnosti opisanih na oznakama.

① Upozorenja (samo SAD-e i Kanada)

OPREZ:

POKRETNI DELOVI ZA IZBEGAVANJE POVREDA:
ZATVORITE POKLOPAČ PRE ŠIVENJA. ISKLJUČITE
PRE SERVISIRANJA.

② Nalepnice (samo SAD-e i Kanada)

ZATVORITI VRATA PRE
PUŠTANJA MAŠINE U RAD

Lokacije oznaka

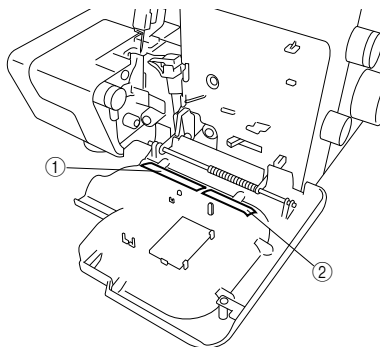

Sadržaj

VAŽNA BEZBEDNOSNA UPUTSTVA	III
OZNAKE UPOZORENJA	III
Sadržaj	1
Poglavlje 1: Nazivi delova i njihove funkcije	2
Pribor	3
Uključivanje mašine	4
Smer okretanja zamajca	4
Otvaranje/ zatvaranje prednjeg poklopca	4
Postavljanje/ uklanjanje stopice	4
Posuda za otpatke	5
Šivenje preko slobodne rukavne platforme (uklanjanje produžetka radne površine) ..	5
Široka radna površina	5
Isključivanje noža	6
Dužina boda	6
Širina boda	6
Diferencijalni transport	7
Podešavanje pritiska stopice	7
Regulator zategnutosti konca	8
Tabela podešavanja zategnutosti konca, dve igle (četiri konca)	9
Tabela podešavanja zategnutosti konca, jedna igla (tri konca)	10
Tabela podešavanja zategnutosti konca, jedna igla (dva konca)	10
Igla	11
Uklanjanje/postavljanje igle	11
Poglavlje 2: Priprema pre uvlačenja konca	12
Vodilica konca	12
Kako se koristi držač kalema konca	12
Kako se koristi mrežica za konac	12
Pre uvlačenja konca	12
Poglavlje 3: Uvlačenje konca	13
Uvlačenje konca za overlok bod za dve igle i četiri konca	13
Uvlačenje konca za overlok bod za jednu iglu i tri konca (desna igla)	13
Uvlačenje konca za overlok bod za jednu iglu i tri konca (leva igla)	13
Uvlačenje konca za overlok bod za jednu iglu i dva konca (desna igla)	14
Uvlačenje za overlok bod za jednu iglu i dva konca (leva igla)	14
Uvlačenje konca u donji petljač	14
Uvlačenje konca u gornji petljač	16
Uvlačenje konca u levu iglu	17
Uvlačenje konca u desnu iglu	17
Uvlačenje konca u iglu (pomoću uvlačača konca u iglu)	18
Poglavlje 4: Upporedna tabela materijala, konca i igle	19
Poglavlje 5: Šivenje	20
Odabir boda	20
Probno šivenje	20
Povezivanje konca u lanac	21
Početak šivenja	21
Za uklanjanje rada	21
Učvršćivanje lanca	22
Ako konac pukne tokom šivenja	23
Za šivenje finih materijala	23
Prst W ubodne ploče	23
Šivenje sa dva konca	24
Uski overlok bod / rol porub	25
Tabela uskog overlok boda/ rol poruba	26
Poglavlje 6: Otklanjanje poteškoća	27
Poglavlje 7: Održavanje	28
Čišćenje	28
Podmazivanje	28
Poglavlje 8: Postavljanje opcionih stopica	29
Stopica za slepi porub	29
Stopica za prišivanje trake	31
Stopica za prišivanje perlca	32
Stopica za prišivanje keder traka	33
Stopica za nabiranje tkanine	34
Specifikacije	35
Specifikacije	35
Tabela podešavanja	37

POGLAVLJE 1

NAZIVI DELOVA I NJIHOVE FUNKCIJE

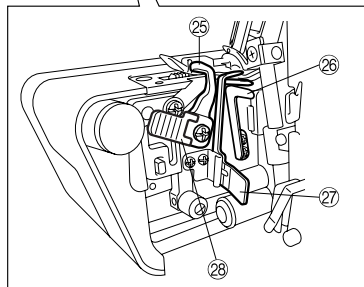
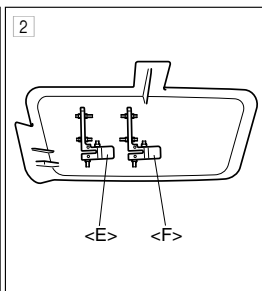
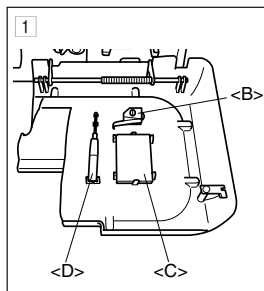
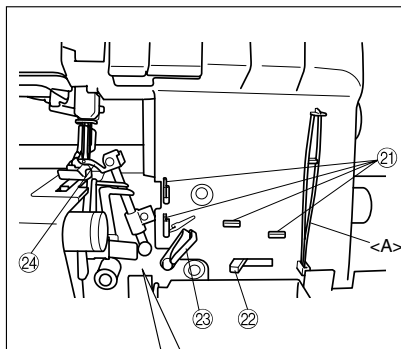
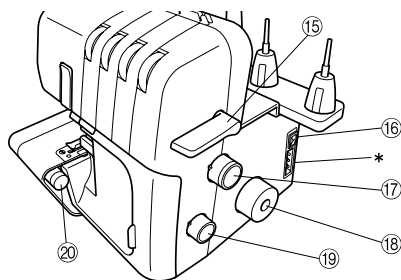
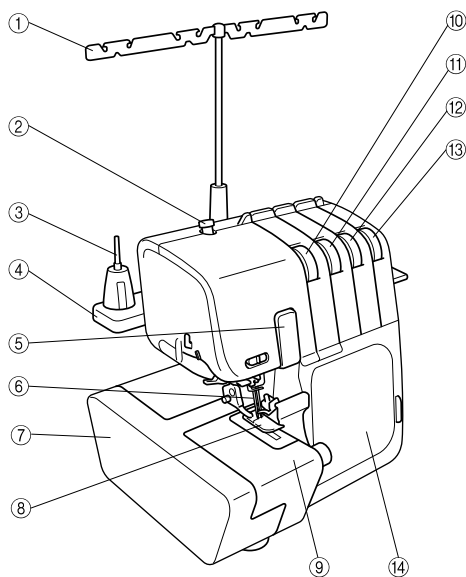

1. Vodilica konca
2. Vijak za podešavanje pritiska stopice
3. Nosač kalema
4. Postolje kalema konca
5. Poklopac davača konca
6. Igle
7. Produžetak radne površine
8. Stopica
9. Poklopac ubodne ploče
10. Regulator zategnutosti konca leve igle
11. Regulator zategnutosti konca desne igle
12. Regulator zategnutosti konca gornjeg petljača
13. Regulator zategnutosti konca donjeg petljača
14. Prednji poklopac
15. Ručica za podizanje stopice
16. Glavni prekidač za napajanje i svetlo
17. Točak za podešavanje dužine boda
18. Zamajac
19. Točak za podešavanje odnosa diferencijalnog transporta
20. Točak za podešavanje širine boda
21. Vodilica konca

Unutrašnjost prednjeg poklopca

- < A > Pinceta (pribor)
22. Ručica za uvl.konca u donji petljač
 23. Davač konca petljača
 24. Gornji petljač
 25. Gornji nož
 26. Donji petljač
 27. Prst ubodne ploče
 28. Ručica noža
- 1 Odeljak prednjeg poklopca

Pribor se može čuvati u ovom odeljku.

< B > Konverter, < C > Set igala,
< D > Sestougaoni šrafčiger

- 2 Odeljak za produžetak radne površine

Uklonjeni prsti ubodne ploče mogu se čuvati u ovom odeljku. (POGLAVLJE 5 "Uski overlok bod/rol porub")

< E > Prst ubodne ploče, < F > Prst W ubodne ploče

* Otvori za vazduh (pozadi)

Pribor

* Priloženi pribor varira u zavisnosti od modela mašine.

Uključeni pribor

- ① Meki pokrivač: X77871000
- ② Torba za pribor: XB2297001
- ③ Pinceta: XB1618001
- ④ Mrežica za konac (4): X75904000
- ⑤ Držač kalema za konac (4): X77260000
- ⑥ Četka za čišćenje: X75906001
- ⑦ Šestougaoni šrafciğer: XB0393001
- ⑧ Set igala (SCHMETZ 130/705H): X75917001
#80: 2 kom., #90: 2 kom.
- ⑨ Papučica:
XC7359021 (120V reg.)
XB3112001 (230V reg.)
XB3134001 (U.K.)
XB3200001 (Argentina)
XB3156001 (Koreja)
XB3255001 (Kina)
XB3190001 (Australija, Novi Zeland)
XF2826001 (Brazil)
- ⑩ Uputstvo DVD: XB2007001 (NTSC)
XB2014001 (PAL)
- ⑪ Konverter: XB1991001
- ⑫ Kantica za otpatke: XB1958001
- ⑬ Prst W ubodne ploče: XB1902001

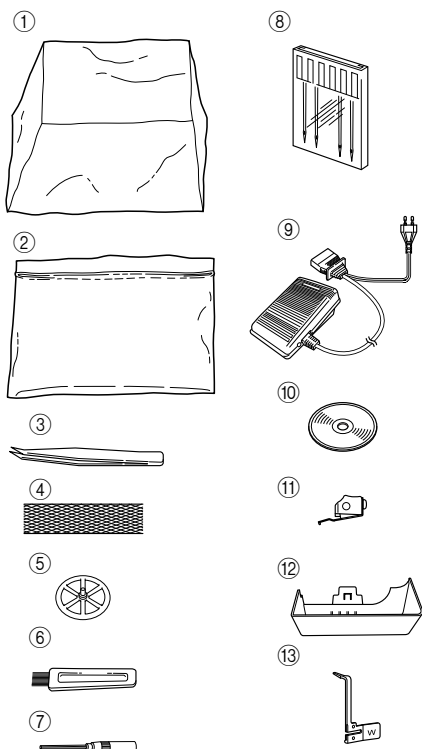

Opcioni pribor

Za detaljne informacije o sledećim delovima, pogledajte POGLAVLJE 8.

- ⑭ Stopica za slepi porub: X76590002

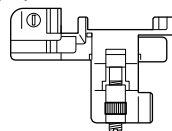

- ⑮ Stopica za nabiranje::
SA213 (SAD-e, KANADA)
X77459001 (OSTALI)



- ⑯ Stopica za prišivanje perlica:
SA211 (SAD-e, KANADA)
X76670002 (OSTALI)

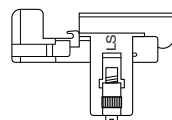

- ⑰ Stopica za prišivanje keder traka:
SA210 (SAD-e, KANADA)
XB0241101 (OSTALI)

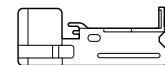

- ⑱ Stopica za prišivanje (lastiša) trake:
SA212 (SAD-e, KANADA)
X76663001 (OSTALI)



- ⑲ Široka radna površina:
XB2023001
* U pojedinim regijama, široka radna površina je uključena u pribor.

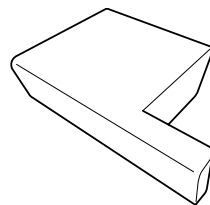

Široka radna površina može da se koristi kao kutija za pribor.

Veličina:

35 cm (W) x 25.5 cm (D)

[Približno 13-3/4 inča (W) x 10 inča (D)]

Uključivanje mašine

Uključivanje mašine

1. Utaknite trolpolni utikač u utičnicu na donjoj desnoj strani mašine. Utaknite utikač za napajanje u utičnicu.
2. Okrenite glavni prekidač za napajanje i svetlo sa oznakom < A > na "I" (na "O" za isključivanje).

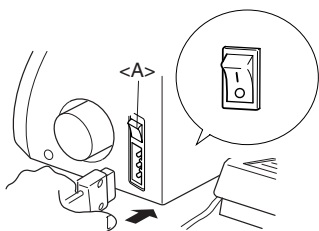

Rad

Kada je papučica lagano pritisnuta, mašina radi malom brzinom. Kako se papučica jače pritiska, mašina povećava brzinu. Kada se papučica prestane pritiskati, mašina stane.

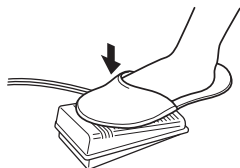

NAPOMENA (Samo za SAD-a):

Papučica: Model KD-1902

Ova se papučica može koristiti na mašini sa šifrom proizvoda 884-B01. Šifra proizvoda je navedena na natpisnoj pločici mašine

Smer okretanja zamajca

Zamajac < A > se okreće u smeru suprotnom smeru kazaljke na satu (smer strelice). Ovo je isti smer kao i kod obične kućne mašine za šivenje. Igle se pomeraju na svoju najvišu poziciju okretanjem zamajca, tako da je oznaka < B > na zamajcu poravnata sa linijom na mašini.

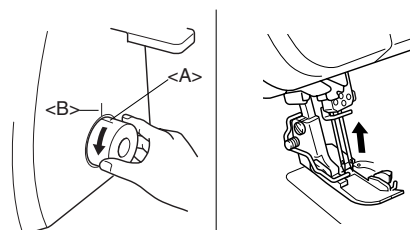

Otvaranje/ zatvaranje prednjeg poklopca

Neophodno je otvoriti prednji poklopac prilikom uvlačenja konca u ovu mašinu. Gurnite ga udesno 1 i otvorite 2, ili ga zatvorite i pomerite ulevo.

OPREZ

Radi vaše bezbednosti, uverite se da je prednji poklopac zatvoren dok rukujete mašinom.

Uvek isključite mašinu pre otvaranja prednjeg poklopca.

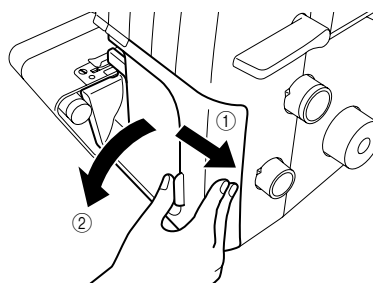

Postavljanje/ uklanjanje stopice

1. Isključite glavni prekidač za napajanje i svetlo ili isključite utikač za napajanje.
2. Podignite ručicu stopice. 1
3. Okrenite zamajac 2 tako da oznaka na zamajcu bude poravnata sa linijom na mašini (Videti POGLAVLJE1 "Smer okretanja zamajca")
4. Pritisnite taster na držaču stopice i standardna stopica će biti otpuštena. 3 4
5. Podignite stopicu dalje gurajući ručicu prema gore. Zatim uklonite stopicu i čuvajte je na sigurnom mestu.
6. Ponovo, podignite stopicu povlačenjem ručice stopice prema gore. Tada postavite stopicu ispod držača stopice < A > tako da žleb na dnu držača stopice < B > bude poravnat i hvata polugu na vrhu stopice < C >. Nakon toga, spustite ručicu stopice za dodavanje iste, pritiskajući dugme na stopici.

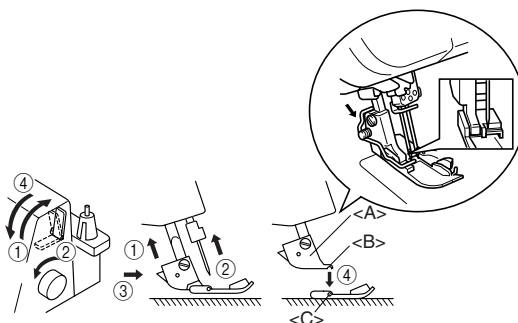

Posuda za otpatke

Opciona posuda za otpatke < A > zadržava ostatke odsečene tkanine i konaca prilikom šivenja.

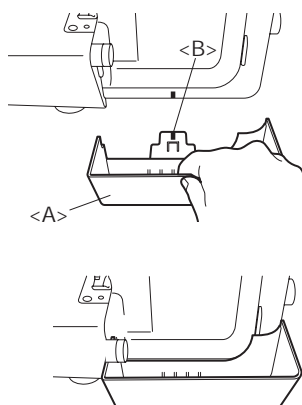

Postavljanje:
Postavljati posudu za otpatke < A > sve dok isti ne dotakne prednji poklopac.

NAPOMENA:
Vodilicu za postavljanje posude za otpatke < B > postavite u vodilicu na mašini.

Za uklanjanje:
Polako izvucite posudu za otpatke.

NAPOMENA:
Opciona posuda za otpatke se takođe može koristiti kao držač papučice.

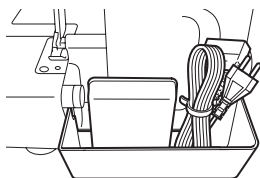

⚠ OPREZ

Uvek uklonite papučicu iz posude za otpatke kada nosite mašinu.

Šivenje preko slobodne rukavne platforme (uklanjanje produžetka radne površine)

Šivenje preko slobodne rukavne platforme omogućava jednostavnije šivenje cevastih komada odeće.

1. Uklanjanje produžetka radne površine .

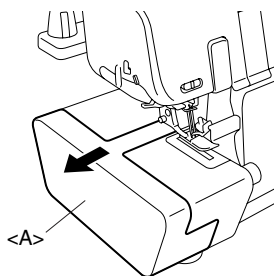

NAPOMENA:
Pazite da ne izgubite uklonjeni produžetak.

2. Postavite tkaninu, počnite sa šivenjem. (POGLAVLJE 5.)

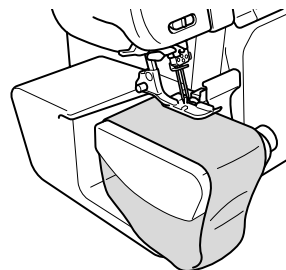

Široka radna površina

Korišćenje široke radne površine < A > olakšava šivenje velikih delova.

Postavljanje:
Postaviti široku radnu površinu < A > guranjem iste u smeru strelice, sve dok krajnja linija 1 ne bude u ravni sa linijom 2 produžetka radne površine < B > .

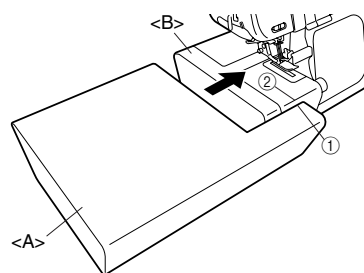

Za uklanjanje:

Za uklanjanje širokog stola < A > , malo podignite mašinu a onda izvucite široku radnu površinu < A > u smeru strelice.

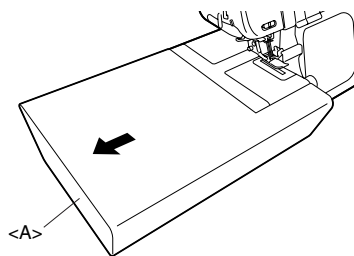

NAPOMENA:
Ne pomerajte mašinu dok je dodata široka radna površina < A > , u suprotnom može doći do povreda ili štete.

Isključivanje noža

Da biste šili bez sečenja ivice tkanine, nož treba da isključite na sledeći način.

⚠ OPREZ

Ne dodirujte nož.

Pomerajte ručicu noža samo dok je igla na najnižoj tački.

Obavezno izvucite kabl za napajanje iz zidne utičnice pre isključivanja noža.

1. Povucite ručicu noža < A >, a onda je povucite nadesno.

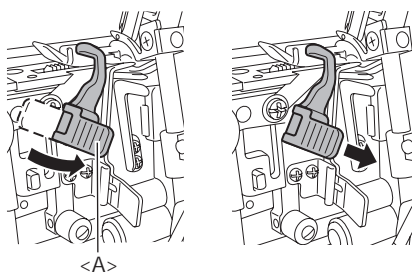

2. Povucite nož.

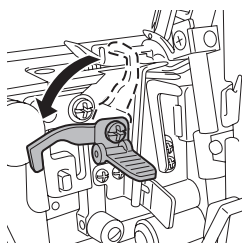

3. Potpuno povucite nož, a zatim sklonite ruku sa ručice.

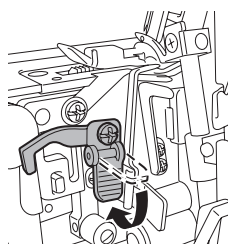

Dužina boda

Normalna dužina boda je 3 mm. Za promenu dužine boda, okrenite točak za podešavanje dužine boda na desnoj strani mašine.

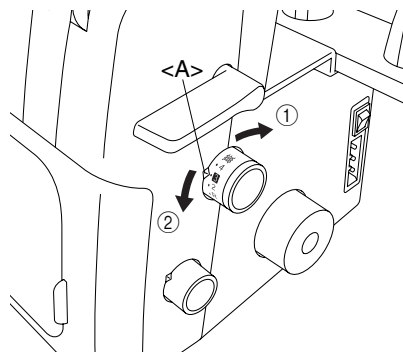

- 1 Smanjite dužinu boda na minimalno 2 mm (5/64 inča).

- 2 Produžite bod na maksimalno 4 mm (5/32 inča).

< A > Oznaka odabranog podešavanja

Širina boda

Normalno podešavanje širine boda za obične overlok bodove jeste 5mm (13/64 inča). Za promenu širine boda, okrenite točak za podešavanje širine boda.

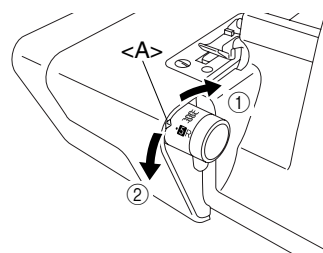

- 1 Povećajte širinu na maksimalno 7 mm (9/32 inča).

- 2 Smanjite širinu boda na minimalno 5 mm (3/16 inča).

< A > Oznaka odabranog podešavanja.

Diferencijalni transport

Ova overlok mašina je opremljena sa dva seta donjih transporterera ispod stopice, u cilju pokretanja tkanine kroz mašinu. Diferencijalni transport kontrolise kretanje i prednjih i zadnjih donjih transporterera.

Kada su podešeni na 1, donji transportereri se pomeraju istom brzinom (odnos od 1).

Kada je odnos diferencijalnog transporta podešen na manje od 1, prednji donji transportereri se pomeraju sporije u odnosu na zadnje

donje transporterere, istežući tkaninu kako se ista šije. Ovo je efektivno na laganoj tkanini koja se može nabirati. Kada je odnos

diferencijalnog transporta podešen na vrednost veću od 1, prednji donji transportereri se pomeraju brže od zadnjih, habiručući tkaninu kako se ista šije. Ova funkcija pomaže u uklanjanju nabiranja prilikom podrezivanja rastegljivih tkanina.

Podešavanje diferencijalnog transporta

Odnos transporta	Gl.transp. (prednji)	Difere. transport (prednji)	Efekat	Primena
0.7 - 1.0			Materijal je čvrsto uvučen.	Sprečava nabiranje tankih materijala.
1.0			Bez diferenc. transporta	Normalno šivenje
1.0 - 2.0			Materijal je nabran ili poguran zajedno.	Sprečava rastezanje ili nabiranje rastegljivih materijala.

Normalno podešavanje je 1.0 na točku za podešavanje diferencijalnog transporta.

Za podešavanje diferencijalnog transporta, okrenuti točak na desnoj strani mašine.

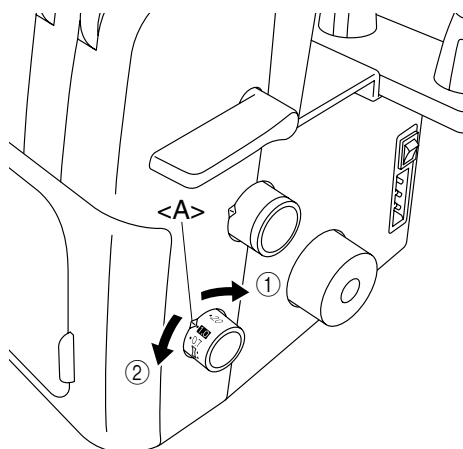

1 Manje od 1.0 2 Više od 1.0
< A > Oznaka odabranog podešavanja

Primer

Kada se rastegljivi materijal šije bez upotrebe diferencijalnog transporta, ivica će biti talasasta.

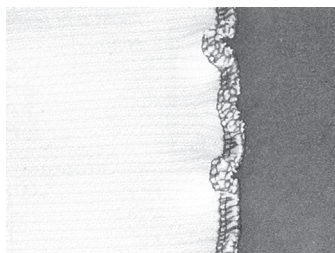

Da biste postigli finu završnu obradu, podesite odnos transporta sa 1,0 na 2,0.

(Potrebni odnos transporta zavisi od elastičnosti materijala.)

Što je materijal elastičniji, to treba dalje podesiti diferencijalni transport prema 2,0. Testirajte šivenje na ostacima tkanine da biste pronašli ispravno podešavanje.

OPREZ

Kada šijete gusti nerastegljivi materijal kao što je teksas, nemojte koristiti diferencijalni transport jer to može oštetiti tkaninu.

Podešavanje pritiska stopice

Okrenite vijak za podešavanje pritiska stopice u gornjem levom uglu mašine. Možete podesiti pomoću vrednosti prikazanih na točku.

Normalno podešavanje je "2".

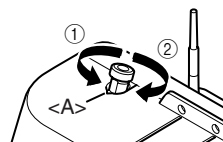

1 Manji pritisak stopice

2 Veći pritisak stopice

< A > Oznaka odabranog podešavanja

Regulator zategnutosti konca

Postoji regulator za podešavanje zategnutosti konca za svaku iglu posebno, konac gornjeg petljača i konac donjeg petljača. Pravilna zategnutost konca može varirati u zavisnosti od debljine tkanine i vrste korišćenog konca. Podešavanje zategnutosti konca može biti neophodno kod bilo koje promene materijala za šivenje.

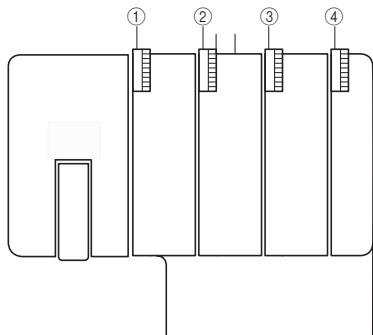

- 1 Žuto označeni regulator za zatezanje je za levu iglu.
- 2 Zeleno označeni regulator za zatezanje je za desnu iglu.
- 3 Roze označeni regulator za zatezanje je za gornji petljač.
- 4 Plavo označeni regulator za zatezanje je za donji petljač.

Kontrola zatezanja

Šivenje je moguće na vrednosti "4" u većini slučajeva. (Standard: SPAN 60/3Z)
Ako kvalitet boda nije zadovoljavajući, izaberite drugačija podešavanja zategnutosti.

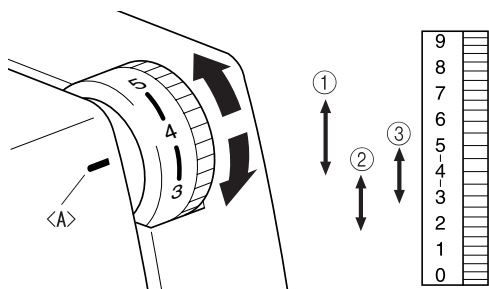

< A > Oznaka odabira zategnutosti

- 1 Za jaku zategnutost: 4 do 7
- 2 Za slabu zategnutost: 4 do 2
- 3 Za srednju zategnutost: 5 do 3

Ako ne možete odrediti preciznu zategnutost, pogledajte tabele na sledećim stranama.

OPREZ

Proverite da li je konac pravilno postavljen u regulatore zategnutosti.

Tabela za podešavanje zategnutosti konca, dve igle (četiri konca)

A: Naličje B: Lice C: Konac leve igle D: Konac desne igle E: Konac gornjeg petljača F: Konac donjeg petljača

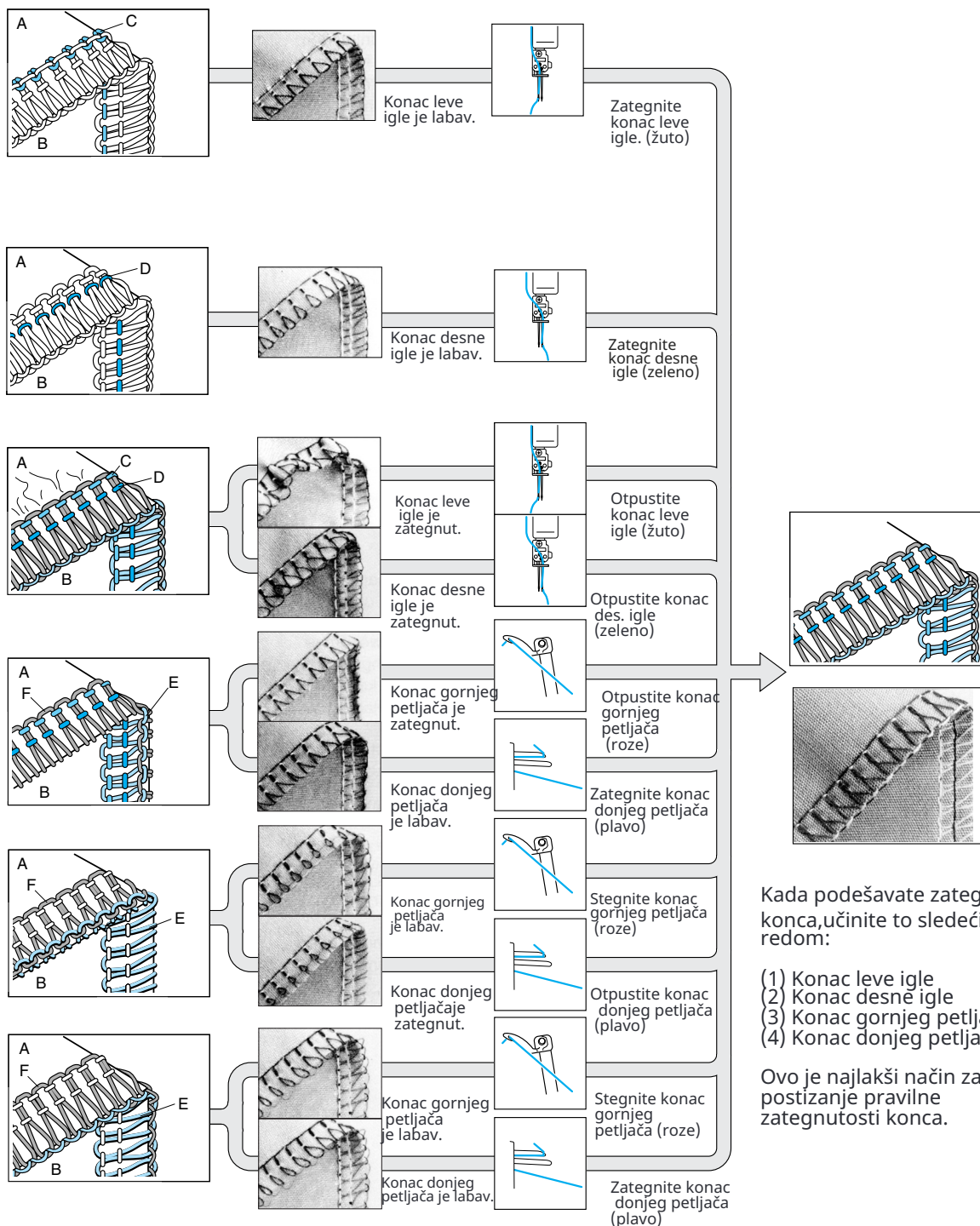

Kada podešavate zategnutost konca, učinite to sledećim redom:

- (1) Konac leve igle
- (2) Konac desne igle
- (3) Konac gornjeg petljača
- (4) Konac donjeg petljača

Ovo je najlakši način za postizanje pravilne zategnutosti konca.

Tabela za podešavanje zategnutosti konca, jedna igla (tri konca)

A: Naličje

B: Lice

C: Konac igle

D: Konac gornjeg petljača

E: Konac donjeg petljača



Tabela za podešavanje zategnutosti konca, jedna igla (dva konca)

A: Naličje

B: Lice

C: Konac igle

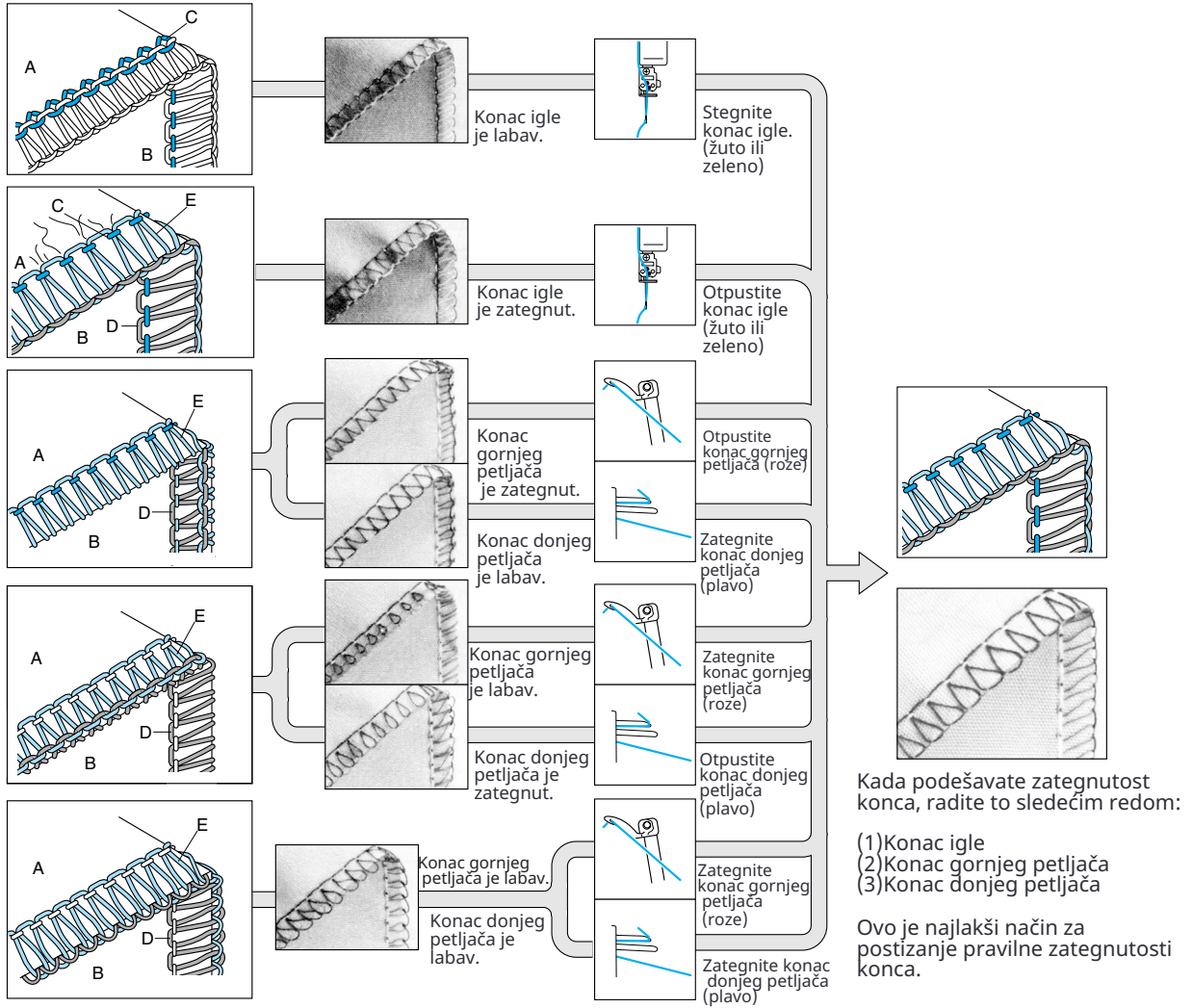
D: Konac donjeg petljača

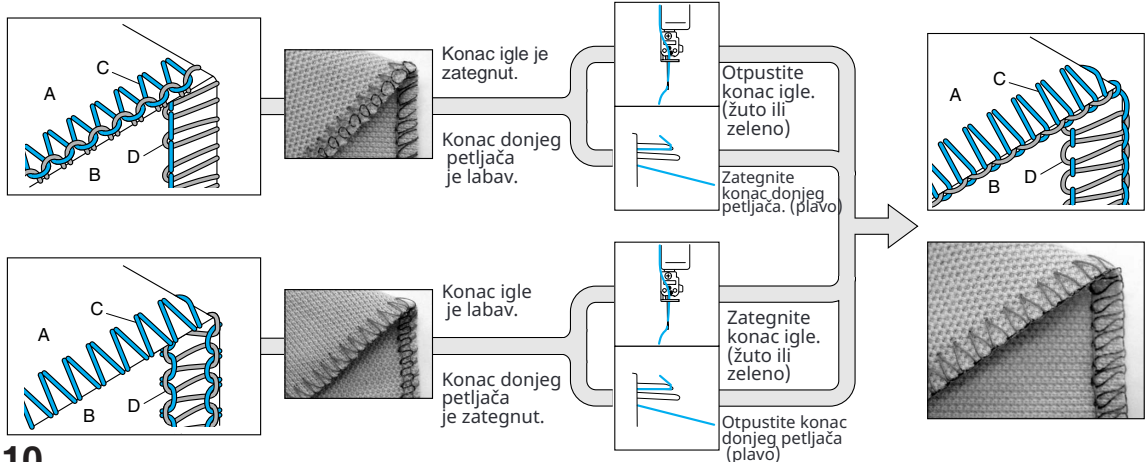

Igla

Ova mašina koristi iglu za standardnu kućnu šivaću mašinu.
Preporučena igla je
SCHMETZ 130/705H (#80 ili #90).

Opis igle

1. Zadnja (ravna strana) 2. Prednja strana. 3. Žleb

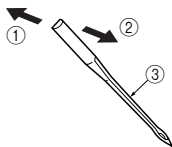

Kako proveriti iglu

4 Ravna površina
5 Postaviti iglu na njenu ravnu stranu i proveriti da li je prostor paralelan.

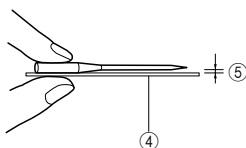

NAPOMENA:
Sprečavanje oštećenja materijala < A >.

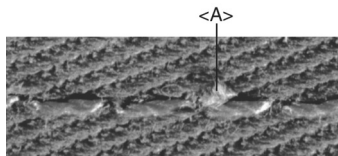

Oštećenje materijala se može smanjiti upotrebom igle
SCHMETZ 130/705H SUK (#90) BALL POINT.

Uklanjanje/postavljanje igle

< A > Uklanjanje/postavljanje leve igle

< B > Uklanjanje/postavljanje igle

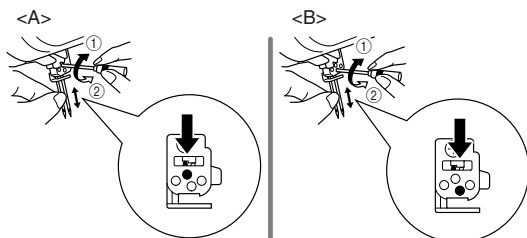

1 Zategnuti

2 Otpustiti

Za uklanjanje:

1. Okrenite glavni prekidač za napajanje i svetlo na OFF poziciju.
2. Okrenite zamajac tako da oznaka na njemu bude poravnata sa oznakom na mašini.
(Videti POGLAVLJE 1 "Smer okretanja zamajca".)
3. Otpustite vijak za zatezanje odgovarajuće igle okretanjem priloženog šestougaoog šrafčigera i uklonite iglu.

Za postavljanje:

1. Okrenite glavni prekidač za napajanje i svetlo na OFF poziciju.
2. Okrenite zamajac tako da linija na njemu bude poravnata sa linijom na mašini.
3. Držite iglu ravnom stranom od sebe i ubacite je do kraja.
4. Čvrsto zategnite vijak za podešavanje igle okretanjem priloženog šesterokutnog pokretača prema 1 na slici.

NAPOMENA:
Obavezno ubacite igle u najvišu tačku u komori za iglu.
Ako su igle pravilno umetnute, desna igla treba da bude postavljena malo niže od leve.

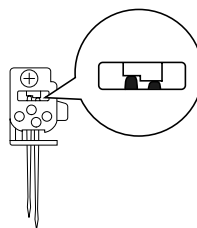

OPREZ

Uvek obavezno isključite napajanje pre vađenja/postavljanja igle.

Ne ispuštajte iglu i zavrtnaj za postavljanje igle u mašinu, jer se u protivnom mogu oštetiti.

POGLAVLJE 2 PRIPREMA PRE UVLAČENJA KONCA

Vodilica konca

Podignite teleskopsku vodilicu konca na najvišu poziciju. Uverite se da su držači konca poravnati iznad nosača kalema, kao što je prikazano ispod.

- 1 Držać konca na vodilici konca
- 2 Nosač kalema
- 3 Pravilna pozicija

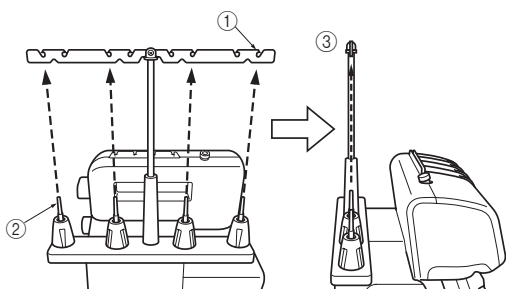

Kako se koristi držać kalema konca

Kada se koriste kalemi konca za šivenje, držać kalema konca se koristi kako je prikazano ispod. Proverite da li je urez na kalemu na dnu.

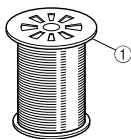

1. Držać kalema

Kako se koristi mrežica za konac

Ako šijete labavo namotan najlonskim koncem, preporučujemo vam da pokrijete kalem priloženom mrežom kako biste sprečili da konac sklizne sa kalema. Mrežu prilagodite obliku kalema.



Pre uvlačenja konca

1. Isključite glavni prekidač za napajanje i svetlo iz bezbednosnih razloga.

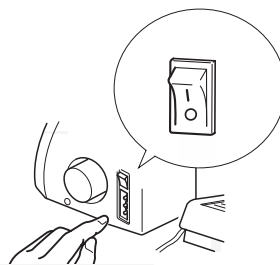

2. Podignite stopicu pomoću ručice za podizanje stopice.

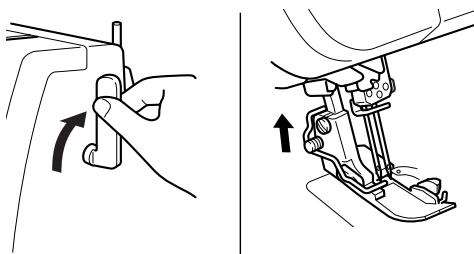

3. Okrenite zamajac tako da oznaka na zamajcu < A > bude poravnata sa linjom < B > na mašini. (Videti POGLAVLJE 1 "Smer okretanja zamajca".)

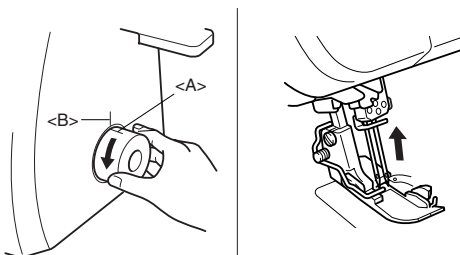

POGLAVLJE 3 UVLAČENJE KONCA

Uvlačenje konca za overlok bod za dve igle i četiri konca

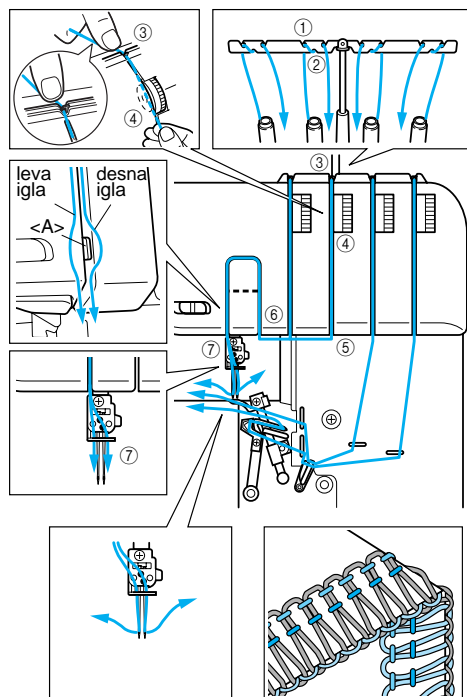

Uvlačenje konca za overlok bod za jednu iglu i tri konca (desna igla)

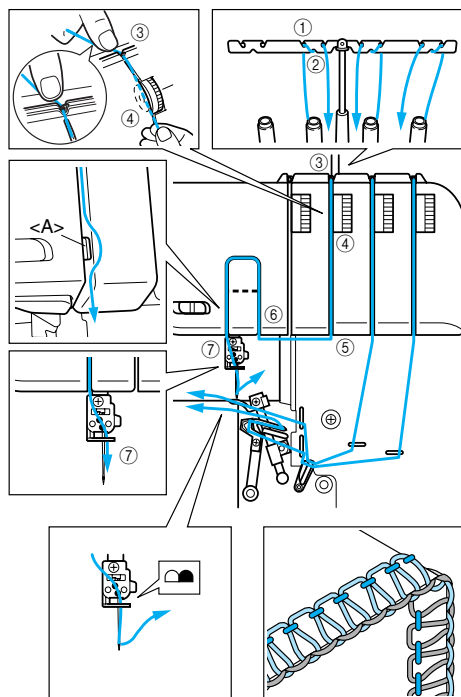

Uvlačenje konca za overlok bod za jednu iglu i tri konca (leva igla)

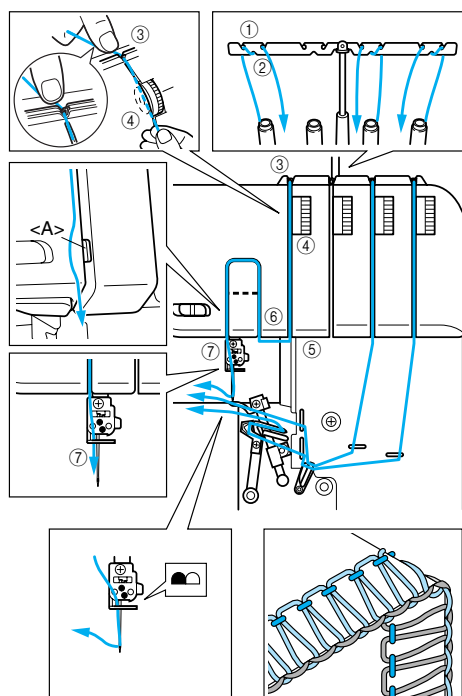

Uvlačenje konca za overlok bod jednom iglom sa dva konca (desna igla)

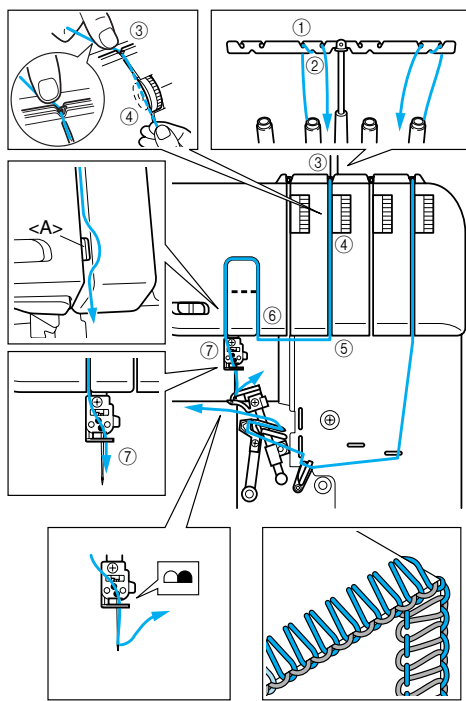

Uvlačenje konca za overlok bod jednom iglom sa dva konca (leva igla)

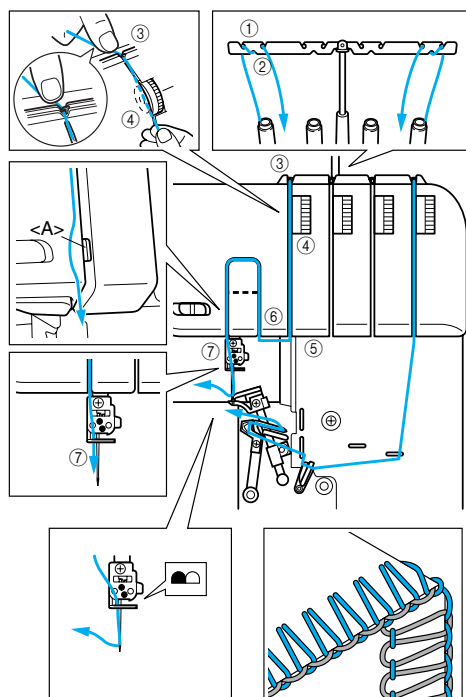

Uvlačenje konca se radi sledećim redom:

1. Donji petljač
2. Gornji petljač
3. Leva igla
4. Desna igla

Uvlačenje konca u donji petljač

Uvlaćite konac kako je prikazano na slici, prateći plavu boju i brojeve pokraj svake tačke uvlačenja konca.

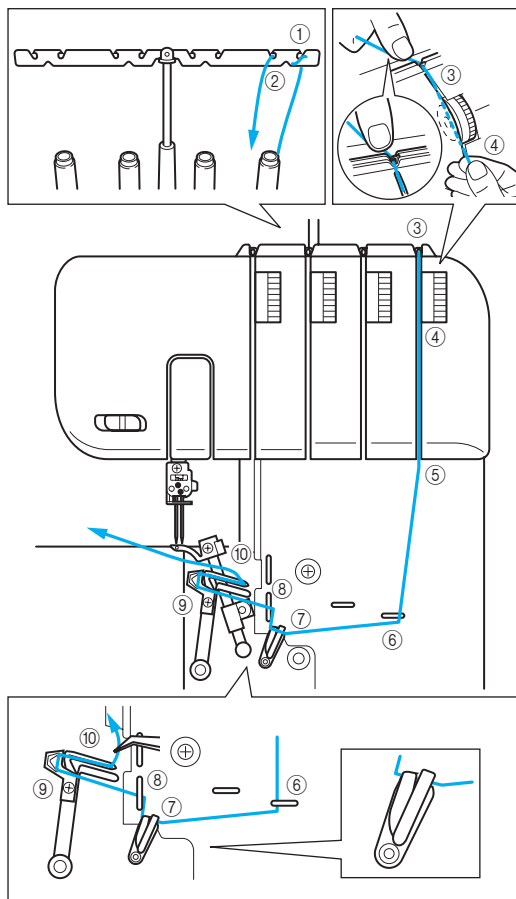

1. Otvorite prednji poklopac povlaćeci ga udesno, a zatim ka sebi na dole.
2. Povucite konac iz kalema direktno kroz držač konca 1 i držač konca 2 na vodilici konca od nazad ka napred.
3. Provućite konac kroz vodilicu konca 3 na vrhu mašine.
4. Provućite konac kroz regulator zatezanja 4 koji se nalazi u kanalu pored plavog mehanizma za podešavanje zategnutosti.

5. Provucite konac kroz kanal i tačke uvlačenja konca 5678 pored plavih oznaka, prateći numerički red u priloženoj ilustraciji.

NAPOMENA:

Proverite uvlačenje konca u oba davača konca 7.

Nastavite na "Jednostavno uvlačenje konca u donji petljač".

Jednostavno uvlačenje konca u donji petljač

1. Pomerite ručicu za uvlačenje konca u donji petljač < A > na desnu stranu. Donji petljač < B > se pomera na poziciju kako je prikazano ispod.

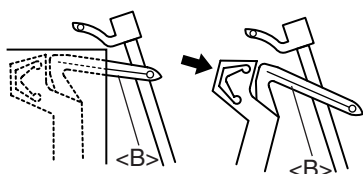
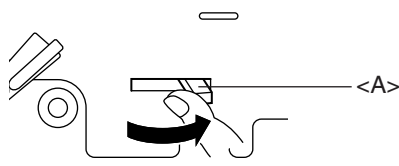

! OPREZ

Povucite ručicu za uvlačenje konca samo u smeru koji je označen strelicom. Pomeranje ove ručice silom, u bilo kojem smeru, može dovesti do oštećenja iste. Pre povlačenja ručice za uvlačenje konca u donji petljač, proverite da li je igla na najvišoj poziciji.

2. Provući konac kako je prikazano.

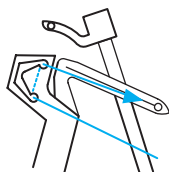

3. Provucite konac kroz ušicu donjeg petljača.

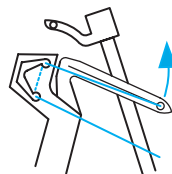

4. Polako okrenite zamajac i proverite da se donji petljač vraća na početnu poziciju.

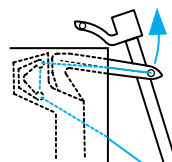

NAPOMENA:

Ako konac donjeg petljača pukne tokom šivenja, odsecite i uklonite konac iz obe igle. Pre ponovnog uvlačenja konca u donji petljač, proverite da li je ova operacija izvedena u skladu sa prikazanim. Mašina neće pravilno raditi ako uvlačenje konca nije urađeno pravilno.

! OPREZ

Uvucite konac u iglu nakon što je konac uvučen u gornji i donji petljač.

Uvlačenje konca u gornji petljač

Uvucite konac kako je prikazano, prateći roze boju i brojeve pored svake tačke za uvlačenje konca.

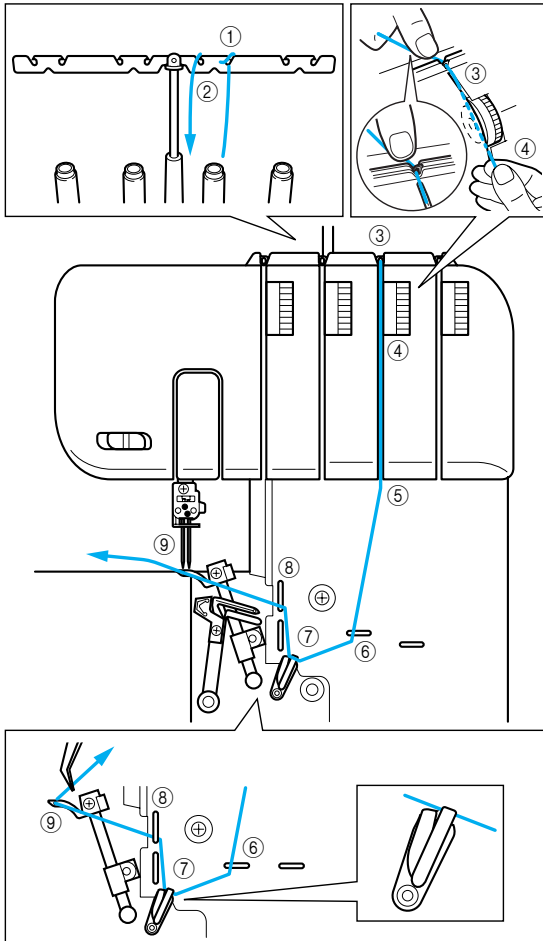

1. Otvorite prednji poklopac povlačeći ga udesno, a zatim ka sebi nadole.
2. Povucite konac sa kalema direktno kroz držač konca 1 i držač konca 2 na vodilici konca, od nazad ka napred.
3. Provucite konac kroz vođicu konca 3 na vrhu mašine.
4. Provucite konac kroz regulator zatezanja 4 koji se nalazi u kanalu pored roze mehanizma za podešavanje zategnutosti.

5. Provucite konac kroz kanal i provucite ga kroz tačke za provlačenje konca 5678 pored roze oznaka, prateći numerički red u pratećoj ilustraciji.

NAPOMENA:

Konac uvlačite samo kroz davač gornjeg konca 7.

6. Provući konac kroz ušicu gornjeg petljača 9.

NAPOMENA:

Ako konac gornjeg petljača pukne tokom šivenja: Ovo se može desiti jer je konac donjeg petljača zapetljan na gornjem petljaču. Ako se ovo dogodi, spustite gornji petljač okretanjem zamajca, uklonite konac donjeg petljača iz gornjeg petljača, i ponovo uvucite konac u gornji petljač od regulatora za podešavanje zategnutosti.

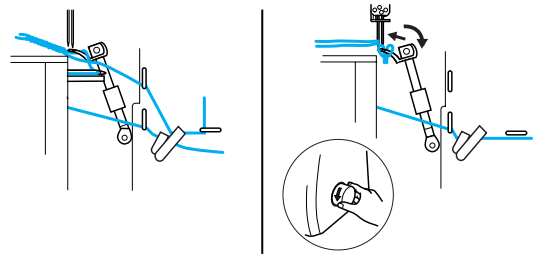

⚠ OPREZ

- Pre uvlačenja konca isključite mašinu iz bezbednosnih razloga.
- Okrenite zamajac tako da oznaka na istom bude poravnata sa linijom na mašini (POGLAVLJE 1 "Smer okretanja zamajca").

Uvlačenje konca u levu iglu

1. Pomerajte prekidač za promenu < A > ulevo dok se ne poravnava sa oznakom "L" na mašini.

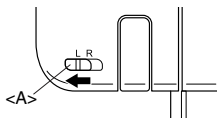

2. Povucite konac kako je prikazano na slici, prateći žutu boju i brojeve pored svake tačke za uvlačenje konca.

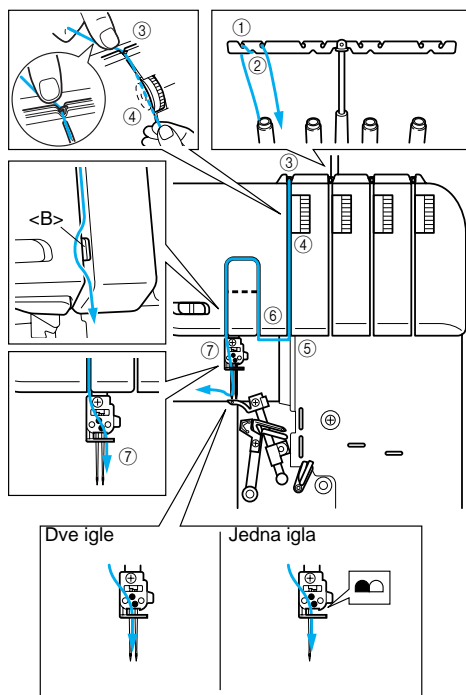

- a) Povucite konac iz kalema, direktno kroz držač konca 1 i držač konca 2 na vodilici konca, od nazad ka napred.
- b) Konac držite rukama, a onda ga provucite kroz vodilicu konca 3, nakon toga kroz regulator zatezanja 4 koji se nalazi u kanalu pored žutog mehanizma za podešavanje zategnutosti.
- c) Provucite konac kroz kanal i kroz tačke za uvlačenje konca 5 6 7 pored žutih oznaka, prateći numerički redosled na ilustraciji.

NAPOMENA:
Proverite da konac prolazi kroz levu stranu separatora < B >.

Uvlačenje konca u desnu iglu

1. Pomerajte prekidač za promenu < A > udesno dok se ne poravnava sa oznakom "R" na mašini.

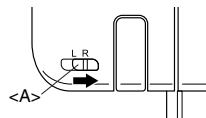

2. Povucite konac kako je prikazano na slici, prateći zelenu boju i brojeve pored svake tačke za uvlačenje konca.

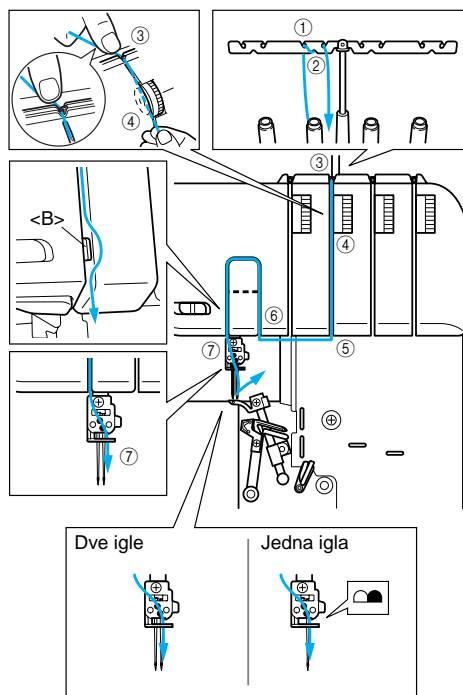

- a) Povucite konac iz kalema, direktno kroz držač konca 1 i držač konca 2 na vodilici konca, od nazad ka napred.
- b) Konac držite rukama, a onda ga provucite kroz vodilicu konca 3, nakon toga kroz regulator za podešavanje zatezanja 4 koji se nalazi u kanalu pored zelenog mehanizma za podešavanje zategnutosti.
- c) Provucite konac kroz kanal i kroz tačke za uvlačenje konca 5 6 7 pored zelenih oznaka, prateći numerički redosled na ilustraciji.

NAPOMENA:
Proverite da konac prolazi kroz desnu stranu separatora < B >.

Uvlačenje konca u iglu (pomoću uvlačka konca u iglu)

Konac se u iglu može uvući jednim potezom pomoću uvlačka.

1. Spustite ručicu stopice 1 za spuštanje stopice.

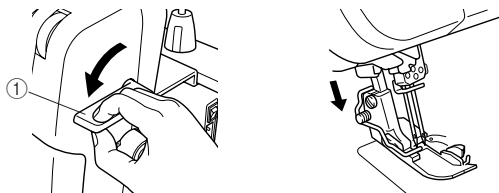

2. Povucite kraj konca, koji je provučen kroz vodiču konca poluge igle 2 nalevo, a onda provucite konac kroz zarez vodiče konca 3, a onda jako povucite konac sa prednje strane i postavite ga u prorez diska vodiče konca 4 celom linijom.

NAPOMENA:
Proverite da li konac prolazi kroz zarez vodiče konca 3.

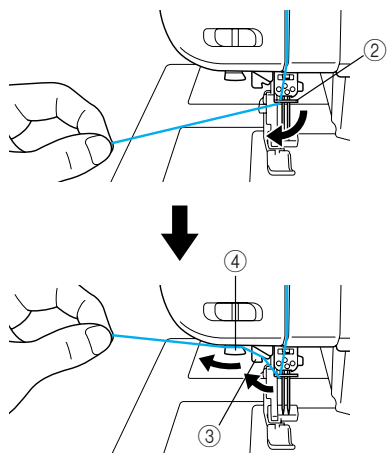

3. Odsecite konac sekačem 5 na levoj strani mašine.

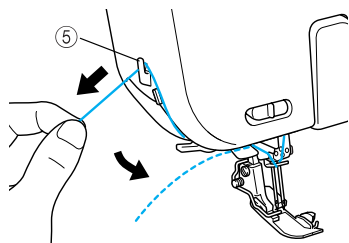

4. Spustite ručicu uvlačka konca u iglu 6 na levu stranu mašine, koliko je više moguće.

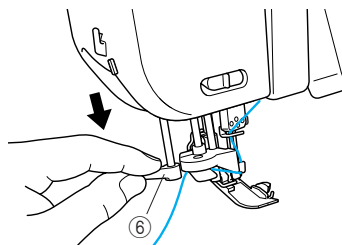

Konac prolazi kroz ušicu igle.

5. Otpustite ručicu uvlačka konca u iglu 6.

6. Lagano povucite petlju konca kroz ušicu igle kako biste izvukli kraj konca.

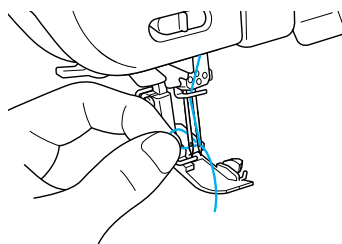

7. Podignite ručicu stopice 1, provucite kraj konca kroz stopicu, izvucite oko 5 cm (2 inča) konca ka zadnjjoj strani mašine.

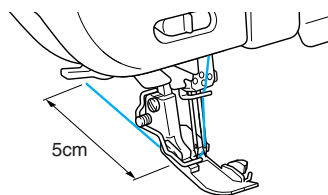

POGLAVLJE 4

UPOREDNA TABELA MATERIJALA, KONCA I IGLE

Materijal	Bod	Dužina boda (mm)	Konac	Igla
Fini materijali: Žoržet Organdin Triko	Overlok bod	2.0 - 3.0	Pređa #80 - 90 Pamuk #100 Nit #80 - 100	SCHMETZ 130/705H #80
Fini materijali: Žoržet Organdin Triko	Uski overlok/ Rol porub	R - 2.0	Konac za iglu: Pređa #80 - 90 Nit #80 - 100 Konac za petljač : Vuneni najlonski konac Pređa #80 - 90 Nit #80 - 100	SCHMETZ 130/705H #80
Srednji materijali: Fini štof Gabarden	Overlok bod	2.5 - 3.5	Pređa #60 - 80 Pamuk #60 - 80 Nit #60 - 80	SCHMETZ 130/705H #80 #90
Srednji materijali: Fini štof	Uski overlok/ Rol porub	R - 2.0	Konac za iglu: Pređa #60 - 80 Nit #60 - 80 Konac za petljač: Vuneni najlonski konac Pređa #60 - 80 Nit #60 - 80	SCHMETZ 130/705H #80 #90
Teški materijali: Tvid Teksas Pletivo	Overlok bod	3.0 - 4.0	Pamuk #50 - 60 Pređa #60 Nit #50 - 60	SCHMETZ 130/705H #90

NAPOMENA:

Za šivenje sa dekorativnim koncem, preporučujemo da dekorativni konac postavite u gornji petljač.

POGLAVLJE 5 ŠIVENJE

Odabir boda

Pre šivenja odaberite uzorak boda. Ova šivaća mašina može izvesti 5 različitih bodova, prateći sledeće jednostavne korake:

Četvorokončani overlok bod

Koristite sva 4 konca i 2 igle.

Upotreba: Štvara jak šav.

Idealan za šivenje pletiva i tkanih materijala.

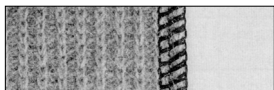

Trokončani overlok bod 5 mm (3/16 inča)

Za šivenje ovog šava koristite tri konca i levu iglu. Ovaj šav je širine 5 mm (3/16 inča).

Upotreba: Za overlok bodove na odelima, bluzama, pantalonama, itd. Idealno za srednje do teške materijale.

NAPOMENA:

Uklonite desnu iglu kod izrade ovog overlok boda.

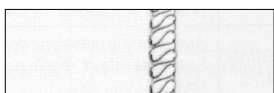

Trokončani overlok bod 2.8 mm (7/64 inča)

Za šivenje ovog šava koriste tri konca i desnu iglu. Ovaj šav je širine 2.8 mm (7/64 inča).

Upotreba: Za overlok bodove na odelima, bluzama, pantalonama itd. Idealno za fine do srednje materijale.

NAPOMENA:

Uklonite levu iglu kod izrade ovog overlok boda.



Dvokončani overlok bod 5 mm (3/16 inča)

Za šivenje ovog šava koriste dva konca i levu iglu. Ovaj šav je širine 5 mm (3/16 inča).

Upotreba: Za overlok bodove na odelima, bluzama, pantalonama, itd. Idealno za srednje do teške materijale.

NAPOMENA:

Ukloniti desnu iglu kod izrade ovog overlok boda.

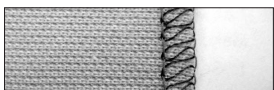

Dvokončani overlok bod 2.8 mm (7/64 inča)

Za šivenje ovog šava koristite dva konca i desnu iglu. Ovaj šav je širine 2.8 mm (7/64 inča).
Upotreba: Za overlok bodove na odelima, bluzama, pantalonama, itd. Idealno za fine do srednje materijale.

NAPOMENA:

Uklonite levu iglu kod izrade ovog overlok boda.

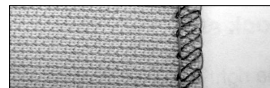

Uski overlok bod 2.0mm (5/64 inča) i

Rol porub 2.0mm (5/64 inča)

Koristi se kao dekorativni ili završni bod. Videti "Uski overlok/rol porub" u ovom poglavlju za detalje.

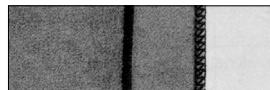

NAPOMENA:

Možete koristiti neku od dodatnih stopica za više varijanti boda. Pogledajte POGGLAVLJE 8 za detalje.

Probno šivenje

Uradite probno šivenje pre početka redovnog šivenja.

1. Postavite zategnutost konca kako sledi:
< Za četvorokončani overlok bod i trokončani overlok bod >
-Postaviti zategnutost svih konaca na "4".
< Za overlok bod jednom iglom i 2 konca >
-Postaviti zategnutost konca igle na "2".
-Postaviti zategnutost konca donjeg petljača na "6". (Pogledajte "Tabela dvokončanog overlok boda" u ovom poglavlju za detalje.)
2. Uvući konac u mašinu i izvući sve konce oko 15 cm (6 inča) iza stopice.

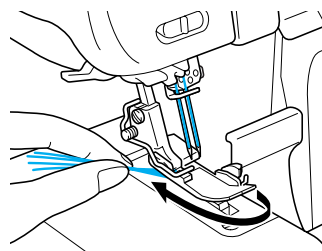

3. Postavite parče otpadnog materijala ispod stopice za probno šivenje.

NAPOMENA:

Uvek podignite stopicu pre postavljanja materijala. Nemojte započinjati šivenje samo postavljanjem tkanine ispred stopice, ako je prethodno niste podigli.

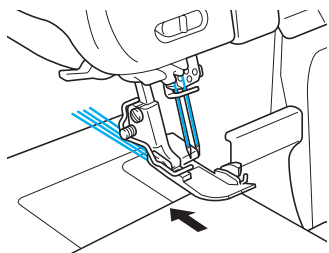

4. Držeći sve konce levom rukom, nekoliko puta lagano okrenite zamajac prema sebi i proverite da li se konci međusobno prepliću, pre upotrebe papučice za šivenje.

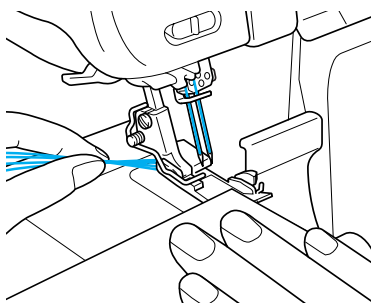

Povezivanje konca u lanac

Nakon probnog šivenja, nastavite lagano pritiskati nožnu papučicu i povežite konac u lanac 10cm (4 inča).

Konci će se automatski preplitati u lanac.

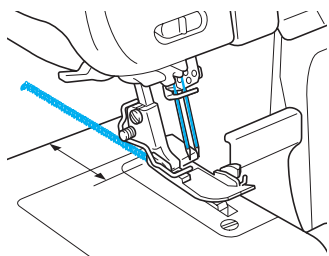

NAPOMENA:
Ako zategnutost konca nije pravilno podešena, lanac neće biti pravilan. Ako se ovo dogodi, lagano povucite konce. Proverite redosled uvlačenja konaca i podesite zategnutost konca kako bi se stvorio pravilan lanac. (Videti POGLAVLJE 1 "Regulator zategnutosti konca".)

Početak šivenja

1. Uvucite konac u mašinu i sve konce izvucite 15 cm (6 inča) iza stopice.

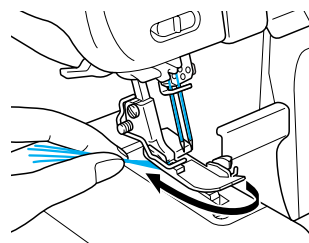

2. Podignite stopicu i postavite materijal ispod nje, pre nego počnete da šijete. Polako napravite nekoliko bodova okretanjem zamajca.
3. Materijal će se automatski kretati. Jedino što treba da uradite jeste da ga usmeravate u željenom pravcu.
4. Proverite da li se bodovi formiraju jednako. Ako ne, ponovo proverite da li je uvlačenje konca pravilno izvedeno.
5. Pratite oznake za vođenje šava na prednjem poklopcu za ravnomerno odsecanje ivice tkanine. Skala prikazuje vrednosti 9.5, 12.7, 15.9, i 25.4mm (3/8, 1/2, 5/8, i 1 inč) koje su važeće kada je regulator širine boda postavljen na "5".

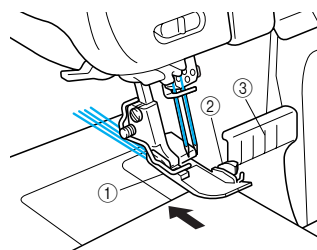

1 Stopica 2 Gornji nož 3 Oznake za vođenje šava

Za uklanjanje tkanine iz mašine

Kada je šav završen, mašina treba da radi smanjenom brzinom da bi se dobilo vezivanje. Tada odsecite šavove 5 cm (2 inča) iz šivenog materijala. Ako transport kod povezivanja u lanac nije zadovoljavajući, lagano povucite konac.

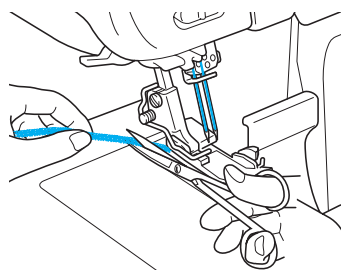

Učvršćivanje lanca

Postoje dve dostupne metode za učvršćivanje lanca.

Metoda 1

Osigurajte lanac na početku i na kraju šava pomoću vaše mašine.

Na početku šava

1. Nakon prošivanja lanca dužine približno 5cm, prošijte nekoliko bodova.
2. Zaustavite mašinu i podignite stopicu.
3. Lančić postavite ispod stopice i prešijte preko njega, lagano ga povlačeći ka sebi.
4. Nakon šivenja nekoliko bodova, nožem odsecite višak lanca kako je prikazano.

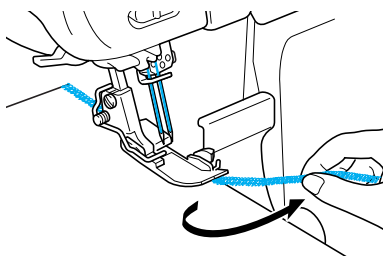

Na kraju šava

1. Na kraju šava, uradite jedan bod izvan tkanine pre nego zaustavite mašinu.

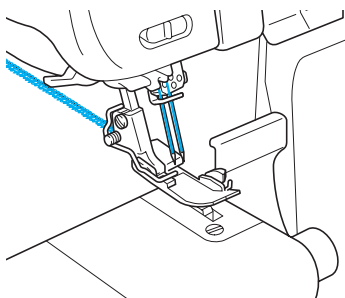

2. Podignite stopicu i igle, a onda okrenite tkaninu.

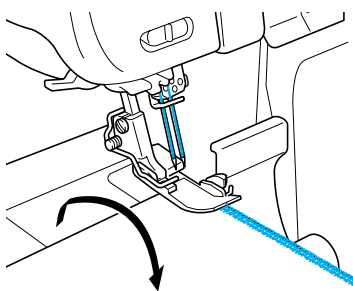

3. Spustite igle i stopicu na istu poziciju.

4. Prošijte preko postojećeg šava, vodeći računa da nožem ne presečete prethodno prošiveni šav.
5. Nakon šivenja nekoliko šavova, prošijte tkaninu kako je prikazano.

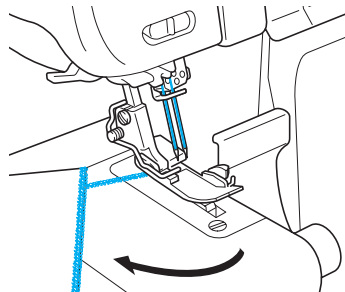

6. Odsecite konce makazama.

Metoda 2

Ovom metodom, šav na početku i na kraju možete osigurati na isti način.

1. Niti konca koje nisu upletene u lanac zavežite međusobno.

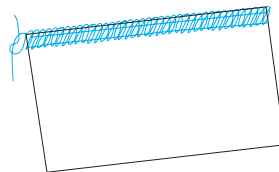

2. Lančić konca provucite u šav pomoću igle za ručno šivenje sa velikom ušicom.

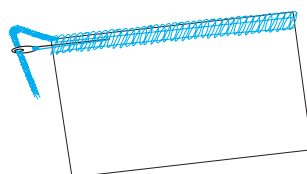

3. Učvrstite šav kapljicom lepka za tkaninu i odsecite suvišne niti nakon sušenja.

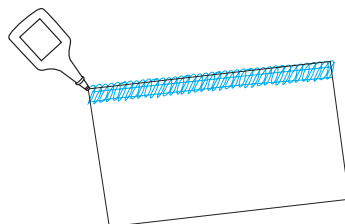

Ako konac pukne tokom šivenja

Uklonite materijal i ponovo uvucite konac pravilnim redosledom, donji petljač, gornji petljač, leva igla pa desna igla (za ponovno uvlačenje, pogledajte POGLAVLJE 3 "Uvlačenje konca"). Zamenite materijal ispod stopice i sašijte 3-5 cm (1-1/8 do 2 inča) preko prethodnih šavova.

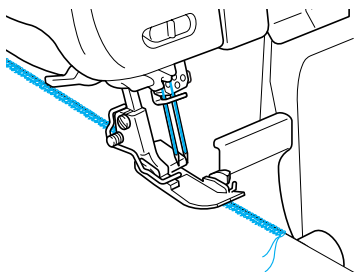

OPREZ

Ne ostavljajte čiode u tkanini dok šijete jer one mogu oštetiti igle i noževe.

Za šivenje finih materijala

1. Podesite pritisak stopice da bi se sprečilo nabiranje materijala i omogućilo šivenje krivina. (Pogledajte POGLAVLJE 1 "Podešavanje pritiska stopice".)
2. Otpustiti zategnutost konca, ali zapamite da, ako je zategnutost prešlaba, konac može da pukne, a bodovi mogu biti preskočeni.

Prst W ubodne ploče

Kod šivenja rastegljivih tkanina, korišćenje uključenog prsta W ubodne ploče sprečava razvlačenje tkanine bez podešavanja zategnutosti konca.

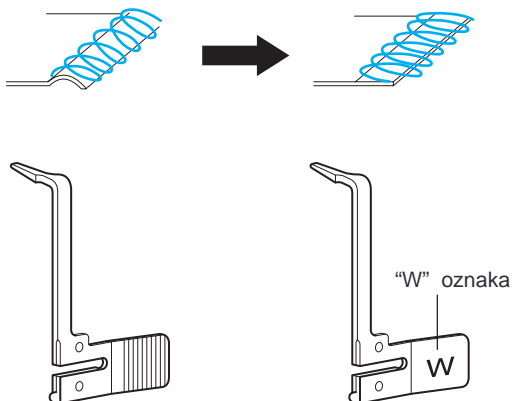

Prst ubodne ploče

Prst W ubodne ploče

Šivenje sa dva konca

Kako postaviti konverter

NAPOMENA:

Proverite da li je konverter postavljen na mašinu, nakon uvlačenja konca u iglu pomoću uvlača. (Ne možete koristiti uvlačać konca pomoću konvertera postavljenog na mašinu).

1. Isključite mašinu iz bezbednosnih razloga.
2. Okrenite zamajac tako da oznaka na zamajcu bude poravnata sa oznakom "TC" na mašini.

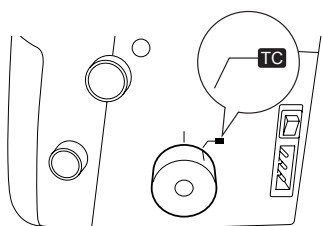

3. Konverter za promenu konca 1 čvrsto držite prstima tako da otvor bude zatvoren kako je prikazano na slici.

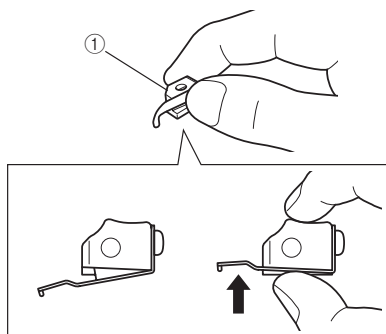

4. Dok držite konverter za promenu konca 1, gurnite otvor konvertera za promenu konca na gornji kraj OL osovine 2 tako da OL osovina prođe kroz otvor.

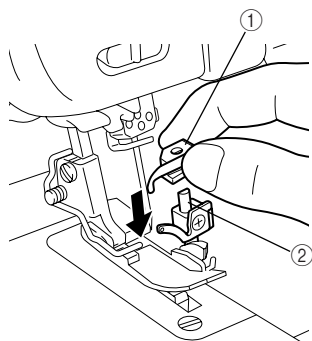

5. Gurnite konverter za promenu konca 1 prema dole dok vrh 3 konvertera ne uđe u ušicu gornjeg petljača 4.

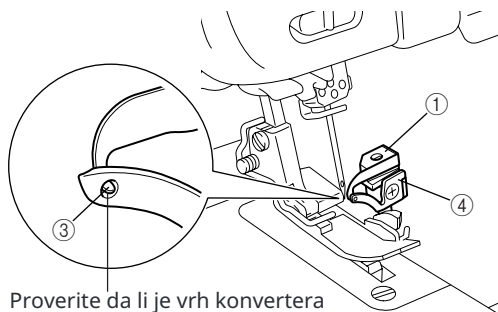

Proverite da li je vrh konvertera ušao u ušicu gornjeg petljača.

Postavljanje petljača je završeno.

Tabela dvokončanog overlok boda

Dužina boda	3	
Širina boda	5 - 7	
Prst ubodne ploče	Instalirati	
Zategnutost konca	Za fine materijale	Za srednje materijale
Konac leve igle	2 (1 - 3)	2 (1 - 3)
Konac donjeg petljača	6 (5 - 7)	6 (5 - 7)
Konac desne igle	2 (1 - 3)	2 (1 - 3)
Konac donjeg petljača	6 (5 - 7)	6 (5 - 7)

Uski overlok bod/rol porub

Uski overlok bod/rol porub je dekorativni završetak za tkanine lake do srednje lake težine. Često se koristi za završetak krajeva tkanine. Ovaj šav se šije uklanjanjem leve igle i upotrebom trokončanog overlok boda.

Uputstvo i za uski overlok bod i za rol porub

⚠ OPREZ

Isključite glavni prekidač za napon i svetlo pre uklanjaња/postavljanja igle.

1. Uklonite levu iglu

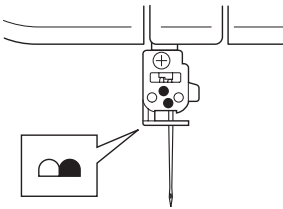

NAPOMENA:
Za preporučeni konac i iglu, pogledajte
POGLAVLJE 4 "Uporedna tabela materijala,
konca i igle."

2. Uvucite konac u mašinu za trokončani overlok, koristeći desnu iglu.
3. Uklonite prst ubodne ploče < A >.

- 1 Podignite ručicu stopice.
- 2 Povucite sve konce prema kraju mašine.
- 3 Proverite da konac nije više omotan oko prsta ubodne ploče.
- 4 Otvorite prednji poklopac.
- 5 Okrećite zamajac sve dok gornji petljač ne dođe na svoju najvišu poziciju.
- 6 Povucite prst ubodne ploče nadesno i uklonite ga.

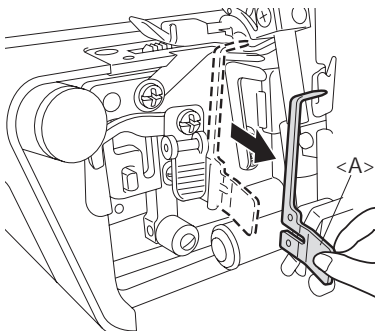

4. Uklonjeni prst ubodne ploče < A > i/ili prst W ubodne ploče < B > čuvajte u produžetku radne površine.

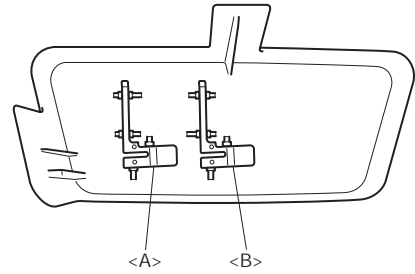

NAPOMENA:
Postavite prst ubodne ploče kada šijete
obične overlok bodove.

5. Postavite točak za podešavanje širine bodova na "R" poziciju.

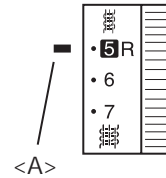

< A > Oznaka podešavanja

6. Podešite dužinu boda. Postavite točak za podešavanje dužine boda na "R do 2" poziciju (za uski overlok bod: R do 2, za rol porub: R).

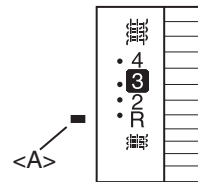

< A > Oznaka podešavanja

Tabela uskog overlok boda / rol poruba

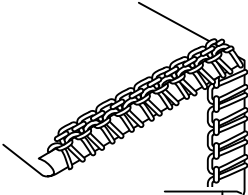
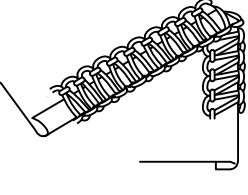
	Rol porub	Uski overlok bod
Stil boda	Naličje  Lice tkanine	Naličje  Lice tkanine
Materijali	Pogledajte POGLAVLJE 4 "Uporedna tabela materijala, konca i igle".	Pogledajte POGLAVLJE 4 "Uporedna tabela materijala, konca i igle".
Konac igle	Pogledajte POGLAVLJE 4 "Uporedna tabela materijala, konca i igle".	Pogledajte POGLAVLJE 4 "Uporedna tabela materijala, konca i igle".
Konac gornjeg petljača	Pogledajte POGLAVLJE 4 "Uporedna tabela materijala, konca i igle".	Pogledajte POGLAVLJE 4 "Uporedna tabela materijala, konca i igle".
Konac donjeg petljača	Pogledajte POGLAVLJE 4 "Uporedna tabela materijala, konca i igle".	Pogledajte POGLAVLJE 4 "Uporedna tabela materijala, konca i igle".
Dužina boda	R	R - 2.0
Širina boda	R	R
Prst ubodne ploče	Uklonjen	Uklonjen
Zategnutost konca	Za fine materijale Za srednje materijale	Za fine materijale Za srednje materijale
Konac igle	4 (3 - 5) 5 (4 - 6)	4 (3 - 5) 5 (4 - 6)
Konac gornjeg petljača	5 (4 - 6) 5 (4 - 6)	5 (4 - 6) 6 (5 - 7)
Konac donjeg petljača	7 (6 - 8) 7 (6 - 8)	5 (4 - 6) 6 (5 - 7)

POGLAVLJE 6 OTKLANJANJE POTEŠKOĆA

Ova mašina za šivenje je dizajnirana da radi bez zastoja. Ipak, sledeća tabela prikazuje probleme koji se mogu pojaviti ako osnovna podešavanja nisu pravilno izvršena.

Problem	Uzrok	Rešenje
1. Nema transporta tkanine	Pritisak stopice je preslab	Okrenite vijak za podešavanje pritiska u smeru kazaljke na satu, u cilju povećanja pritiska stopice. (Strana 7.)
2. Pucaju igle	1. Iгла se savija ili je vrh igle tup	Zamenite novom iglom. (Strana 11.)
	2. Igle nisu pravilno postavljene	Pravilno postavite igle. (Strana 11.)
	3. Materijal ste povukli ili potisnuli prejako.	Tokom šivenja ne povlačite i ne potiskujte materijal.
3. Puca konac	1. Nepravilno uvlačenje konca	Ispravno uvucite konac. (Strane 13-18.)
	2. Zamršen konac	Proverite nosač kalema, držače konca, itd. i uklonite zamršeni konac.
	3. Konac je prezategnut	Podesite zategnutost konca. (Strane 8-10.)
	4. Igle nepravilno postavljene	Pravilno postavite igle. (Strane 11.)
	5. Korišćenje pogrešne igle	Koristite odgovarajuće igle Savet: Schmetz 130/705H (Strane 11.)
	6. Vrh konvertora za promenu konca nije u ušici gornjeg petljača.	Postavite vrh konvertora za promenu konca u ušicu gornjeg petljača. (Strane 24.)
4. Preskakanje bodova	1. Iгла se savija ili je vrh igle tup	Zamenite novom iglom. (Strane 11.)
	2. Iгла nije pravilno postavljena	Pravilno postavite iglu. (Strane 11.)
	3. Upotreba neodgovarajuće igle	Koristite odgovarajuću iglu. Savet: Schmetz 130/705H (Strana 11.)
	4. Konac nije pravilno uvučen	Pravilno uvucite konac. (Strane 13-18.)
	5. Pritisak stopice je preslab	Okrenite točak za podešavanje pritiska u smeru kazaljke na satu za povećanje pritiska stopice. (Strana 7.)
	6. Vrh konvertora za promenu konca nije u ušici gornjeg petljača.	Postavite vrh konvertora za promenu konca u ušicu gornjeg petljača. (Strane 24.)
5. Bodovi nisu ujednačeni	Zategnutost konca nije pravilno podešena	Podesite zategnutost konca (Strane 8-10.)
6. Tkanina je naborana	1. Konac je prezategnut	Smanjite zategnutost konca kada šijete lagane ili fine materijale. (Strane 8-10.)
	2. Konac nepravilno uvučen ili zapetljan	Pravilno uvucite konac (Strane 13-18.)

POGLAVLJE 7 ODRŽAVANJE

Čišćenje

⚠ OPREZ

Isključite mašinu pre čišćenja.

Okrenite zamajac i pomerite igle prema dole.

Povremeno očistite prašinu, ostatke tkanine i konca pomoću četke za čišćenje.

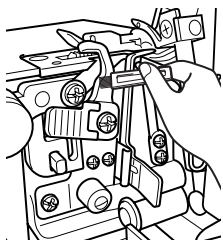

Podmazivanje

Za nesmetan i tih rad, povremeno podmažite pokretne delove mašine (označeno strelicama).

⚠ OPREZ

Isključite mašinu pre otvaranja prednjeg poklopca i podmazivanja.

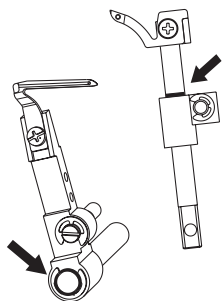

NAPOMENA:

Podmažite šivaću mašinu pre upotrebe.
Pre podmazivanja, mašinu uvek prvo očistite.
Kod normalne upotrebe, mašinu podmažite jednom ili dva puta mesečno. Ako se mašina koristi češće, podmazujte je jednom nedeljno.

POGLAVLJE 8 UPOTREBA OPCIONIH STOPICA

⚠ OPREZ

Isključite mašinu pre zamene stopice.

Stopica za slepi porub

Karakteristike

Kađa se koristi stopica za slepi porub (višenamenska stopica), možete šiti slepi porub i overlok bod istovremeno. Ovo je idealno rešenje za šivenje manžetni, porubljivanje nogavica, džepova, porubljivanja suknji itd. Vodič šava na ovoj stopici je takođe koristan kod šivenja posebnih šavova kao što su pljosnati dekorativni bod, porubčić i ostali dekorativni šavovi.

Slepi porub

Slepi porub se koristi za izradu skoro nevidljivog poruba na odeći.

Koriste se za porubljivanje nogavica, suknji ili proizvoda za dom.

Preporučena podešavanja

- Širina boda: 5 mm
- Dužina boda: 3 - 4 mm
- Zategnutost konca igle: Lagano olabavljen (0-2)
- Zategnutost konca gornjeg petljača: Lagano zategnuto (5-7)
- Zategnutost konca donjeg petljača: Lagano olabavljen (2-4)

Postupak

1. Postavite stopicu za slepi porub (pogledajte POGHLAVLJE 1, "Dodavanje/ Uklanjanje stopice").
2. Podesite mašinu za trokončani overlok sa jednom iglom u levom položaju. Desnu iglu uklonite.
3. Okrenite tkaninu naličjem ka spolja i preklopite je. Zatim savijte još jednom na željenu širinu, kao što je prikazano na slici ispod.

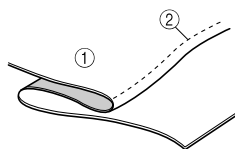

1 Naličje
2 Put igle

Šivenje će biti jednostavnije ako se pregib tkanine pre šivenja prepegla.

4. Okrenite zamajac tako da linija na zamajcu bude poravnata sa oznakom na mašini (videti POGHLAVLJE 1 "Smer okretanja zamajca").

5. Podignite ručicu stopice i postavite tkaninu sa presavijenim krajevima na levoj strani tako da igla, tokom šivenja zahvata samo pregib tkanine.

6. Spustite ručicu stopice, podesite vođicu na stopici uz pregib tkanine.

7. Podesite položaj vođice tkanine na stopici pomoću vijka tako da igla lagano zahvata pregib tkanine. U ovom slučaju, kriterijum je debljina tkanine.

Okretanjem vijka prema napred (prema sebi) vođica tkanine ide udesno. Okretanjem vijka ka nazad (od sebe) vođica tkanine ide ulevo.

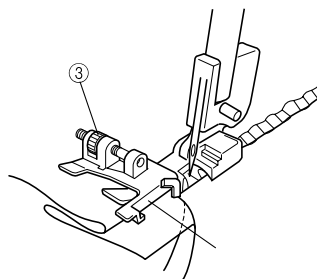

3 Točak za podešavanje

4 Vođica tkanine

Za podešavanje pozicije vođice tkanine, treba koristiti parče iste tkanine za probno šivenje.

8. Tokom šivenja rukom pridržavajte pregib tkanine, tako da igla jedva zahvata pregib.

9. Otvorite tkaninu kako je prikazano na slici.

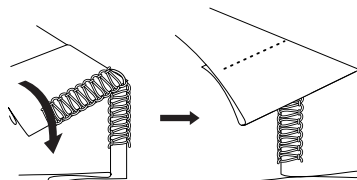

Za najbolje rezultate, koristite fini konac u boji koja se slaže sa tkaninom. Kada se pravilno uradi, ovaj bod će se teško primetiti na licu tkanine.

Pljosnati dekorativni bod

Ovaj bod se najčešće koristi kao dekorativni završetak na određenom projektu. Ovaj završni bod može podsećati na merdevine ili male paralelne linije kada se tkanina povlači ravno.

Preporučena podešavanja

- Širina boda: 5 mm
- Dužina boda: 2 - 4 mm
- Zategnutost konca igle: 0-3
- Zategnutost konca gornjeg petljača: 2-5
- Zategnutost konca donjeg petljača: 6-9

Postupak

1. Postavite stopicu za slepi bod (pogledajte POGLAVLJE 1 "Dodavanje/ Uklanjanje stopice").
2. Podesite mašinu za trokonožni overlok bod sa jednom iglom, u levom položaju.

Desnu iglu uklonite.

3. Presavijte tkaninu kako je prikazano na slici.

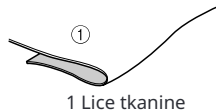

1 Lice tkanine

4. Okrenite zamajac tako da linija na zamajcu bude poravnata sa linijom na mašini (Pogledajte POGLAVLJE 1 "Smer okretanja zamajca").
5. Podignite ručicu stopice i postavite tkaninu sa savijenom ivicom tako da igla probija samo savijeni deo.
6. Spustite ručicu stopice, podesite vođicu tkanine prema savijenoj ivici.
7. Podesite vođicu stopice sa vijkom za podešavanje tako da se igla pomera ka dole na poziciju 1/8 inča (2.5 do 3.0 mm) unutar savijene ivice tkanine, tako da neki od šavova idu preko ivice.

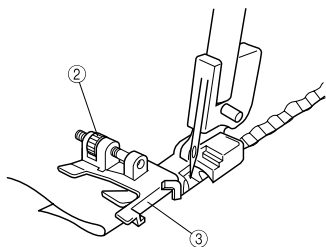

2 Točak za podešavanje

3 Vođica tkanine

Okretanjem točka ka napred, vođica tkanine će ići udesno. Okretanjem točka ka nazad, vođica tkanine će ići ka nazad.

Za podešavanje pozicije vođice tkanine, parče iste tkanine se može upotrebiti za probno šivenje.

8. Držeći parčad tkanine zajedno, šijte konstantnom brzinom niz nabor.

9. Kada je šivenje završeno, povucite otvorenu tkaninu (ravno).

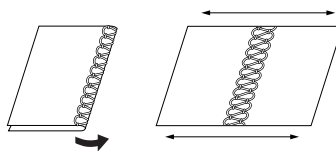

Oba završna boda mogu da se koriste na licu tkanine. Ako šijete zajedno sa naličjem tkanina, konac gornjeg petljača će dekorisati lice tkanine kada se ravno povlači. Ako šijete zajedno sa licima tkanine, konac igle će, u obliku merdevina, dekorisati lice tkanine kada istu povlačite ravno.

NAPOMENA:

Ova metoda nije odgovarajuća za tanke materijale.

Bod za porubčice

Pomoću boda za porubčice možete dodati oblik i ukrasiti bilo koji projevod. Ako koristite kontrastni konac za gornji petljač, nabori će još više doći do izražaja. Za šivenja tankih tkanina koristite tanak konac koji će se ravnomerno prošivati.

Postupak

1. Dodajte stopicu za slepi porub (pogledajte POGLAVLJE 1 "Dodavanje/uklanjanje stopice").
2. Podesite mašinu za uski overlok bod. (Pogledajte POGLAVLJE 5 "Uski overlok bod/rol porub".)
3. Olovkom za tkaninu obeležite poziciju porubčiča. Tkaninu presavijte duž jedne od linija i prepegaljate.

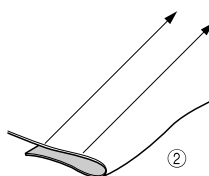

1 Stvaranje linije

2 Presaviti na dva dela

4. Okrenite zamajac tako da linija na zamajcu bude poravnata sa linijom na mašini (pogledajte POGLAVLJE 1 "Smer okretanja zamajca").
5. Podignite ručicu stopice i postavite tkaninu sa presavijenim krajevima tako da igla probija samo savijene ivice.
6. Spustite ručicu stopice, podesite vođicu tkanine prema presavijenoj ivici.
7. Poravnajte vođicu stopice za slepi porub sa linijom na desnoj strani prsta ubodne ploče.

Okretanjem vijka prema napred vođica stopice će ići nadesno. Okretanjem vijka prema nazad, vođica stopice će ići nalevo.

8. Poravnajte preklop sa vođicom i postavite tkaninu na poziciju igle.

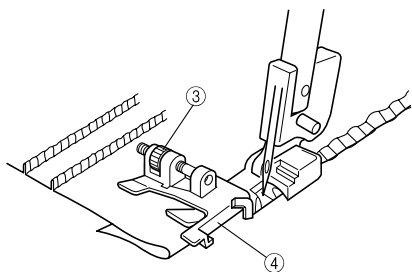

3 Točak za podešavanje

4 Vođica tkanine

9. Vodite preklop na tkanini da biste sašili do polovine između igle i gornjeg noža.
10. Nastavite šivenje dok se označene linije ne sašiju.

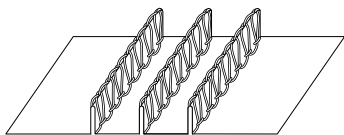

Manje nepravilnosti ispravite ručno.

Stopica za prišivanje trake

Karakteristike

Korišćenjem stopice za prišivanje trake, možete šiti trake, lastiš i, u isto vreme, lepo porubljivati.

- Mogu se šiti trake ili lastiš debljine 6mm do 12mm.
- Dodavanje trake je veoma korisno za ojačavanje mesta na rastegljivim materijalima, kao što je ramenica na pletenoj odeći.
- Dodavanje lastiša je pogodno kod šivenja manžetni, dekoltea, itd.

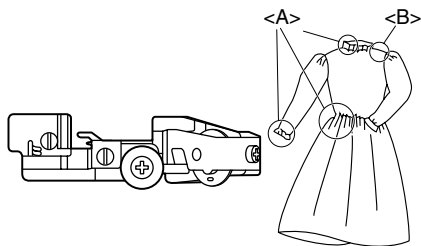

< A > Upotreba lastiša
< B > Upotreba trake

Podešavanje mašine (vrsta boda):



- Overlok sa 2 igle i 4 konca
- Overlok sa 1 iglom i 3 konca (Mogu se koristiti obe igle)

Kako postaviti lastiš / traku

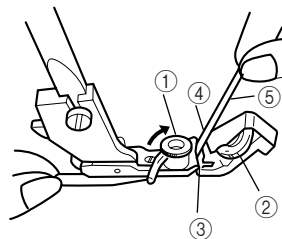

1. Postaviti stopicu za prišivanje trake (pogledajte POGLAVLJE 1 "Dodavanje/uklanjanje stopice").
2. Podignite ručicu stopice.
3. Okrenite zamajac tako da linija na istom bude poravnata sa oznakom na mašini (Pogledajte POGLAVLJE 1 "Smer okretanja zamajca").
4. Otvorite vodilicu trake 1, postavite točak za podešavanje pritiska 2 na "0".
5. Postavite traku ili lastiš 5 kroz prorez 3.
6. Postavite traku ili lastiš 5 kroz prorez 3 tako da desna strana trake / lastiša bude postavljena duž vođice 4.
7. Okrenite vođicu trake 1 tako da bude postavljena na levu stranu trake / lastiša.

Probno šivenje

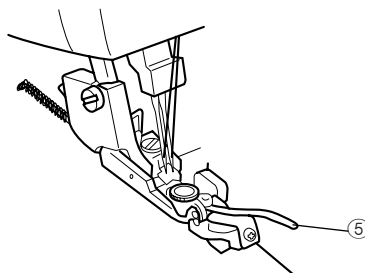

1. Podignite ručicu stopice.
2. Postavite materijal, tako da ivica tkanine dodiruje nož.
3. Spustite ručicu stopice.
4. Podesite točak za širinu boda na "5".

- Podesite točak za dužinu boda.
 - Trake: između "3" i "4"
 - Lastiš: "4"
- Podesite točak za podešavanje pritiska 2
 - na "0" kod šivenja traka.
 - na željeni broj kontrakcija kod šivenja lastiša.

NAPOMENA:
Kontrakcija će se povećavati većim brojem.

- Napravite probno šivenje i podesite zategnutost konca.

Primer pravilnog šivenja šava:

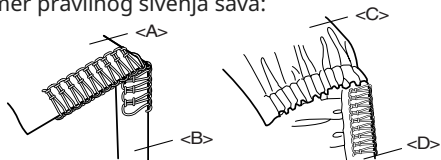

- < A > Lice
- < B > Trake
- < C > Lice
- < D > Lastiš

NAPOMENA:
Zategnutosti konca su slične kao kod uobičajene obrade ivica kada se prišivaju trake. Preporučuje se jača zategnutost za donji petljač i gornji petljač za lep završetak. Savetuje se probno šivenje na svakom materijalu / svakim koncem zbog različitih kontrakcija.

Stopica za prišivanje perli

Karakteristike

Korišćenjem ove stopice, prišivate perle na tkaninu. Ovo je korisno za dekoraciju ivica zavesa, stornjaka, haljina, itd. Ovom stopicom se mogu ušiti perle i šljokice debljine 3mm do 5mm.

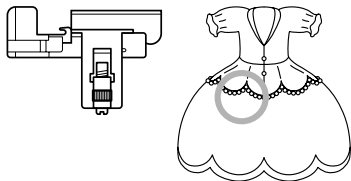

Pripreme

- Spustite nož (POGLAVLJE 1 "Isključivanje noža").
- Dodati stopicu za ušivanje perlica (POGLAVLJE 1 "Dodavanje/ Uklanjanje stopice").
- Podesite mašinu za trokončani overlok bod sa 1 iglom u levoj poziciji. Desnu iglu uklonite.

Kako podesiti mašinu

Podesiti dužinu boda prema dužini < A > ili < B >. Npr., dužina boda od 4mm znači 4mm za < A > ili < B >.

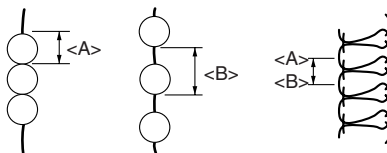

- Podesite širinu boda 3 do 5mm.
- Podesite zateg.konca kako sledi:
Konac igle: lagano popustite
Konac gornjeg petljača: lagano popustite
Konac donjeg petljača: Lagano povećajte

Kako postaviti tkaninu i perlice

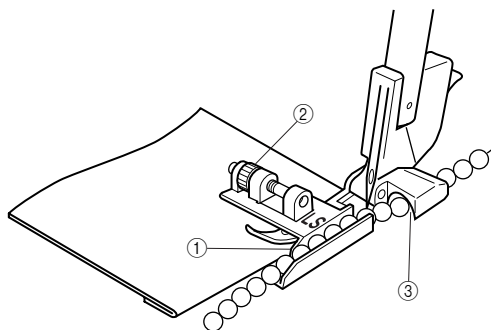
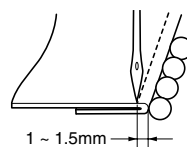

- Presavijte tkaninu po liniji šava na koji ćete postaviti perlice.
- Postavite tkaninu na tačku uboda igle, pregib tkanine naslonite uz vođicu na stopici.
- Pomoću točka 2 i podesite prostor između igle i preklopljene ivice tako da bude 1mm- 1.5mm.
- Postavite perlice kroz vođicu odmah ispred tunela vođice 3.

Probno šivenje

- Šijte ručno okretanjem zamajca dok perlice prolaze kroz tunel.
- Šijte malom brzinom dok rukom vodite lančić perlica.
- Uvežite oba kraja konca, i na početku i na kraju.

NAPOMENA:
Konac se može lako olabaviti posebno zbog male veličine perli. Povucite pokretni jezičak za bolje šivenje.

Stopica za prišivanje keder traka

Upotreba

Korišćenjem ove stopice, možete dodati keder traku na ivicu materijala. Keder traka se koristi za dekoraciju ivica tkanine (pidžama, sportske odeće), prekrivača za nameštaj, jastuka, torbi, itd.

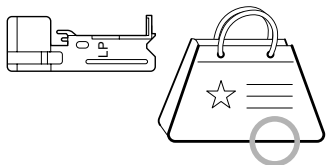

Priprema

Postavite stopicu za keder traku (POGLAVLJE 1 "Postavljanje/ uklanjanje stopice").

Podešavanje mašine (vrsta boda):



- Overlok sa 2 igle i 4 konca
- Overlok sa 1 iglom i 3 konca (ukloniti desnu iglu)

Kako podesiti mašinu

1. Podesiti dužinu boda na 3mm. (stand.pozicija)
2. Podesiti širinu boda na 5 do 6mm
3. Podesiti zategnutost konca za obični overlok (POGLAVLJE 5 "Odabir boda").

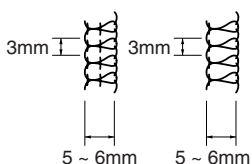

Kako postaviti tkaninu i keder traku

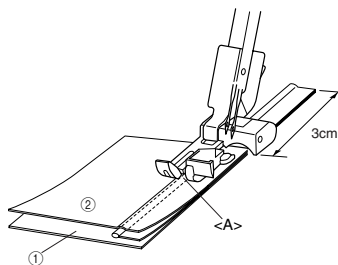

1 Lice 2 Naličje

1. Postavite keder traku između 2 komada tkanine i podesite ivice tkanine kako je prikazano. Ostavite 3cm keder trake preko ivice tkanine za postojano šivenje. (Lice tkanine okrenite ka unutra.)
2. Postavite tkaninu sa keder trakom ispod stopice i stavite keder traku u utor < A > stopice; počnite šivenje.

Početak šivenja

1. Rukama pažljivo vodite tkaninu i keder traku tokom šivenja.
2. Nakon šivenja, okrenite obe strane tkanine.

NAPOMENA:

Za lako šivenje, prošijte tkaninu i keder traku pre šivenja. Šivenje keder trake je teško na oštrim uglovima. Kod široke keder trake, traku treba dodati nakon podrezivanja viška trake.

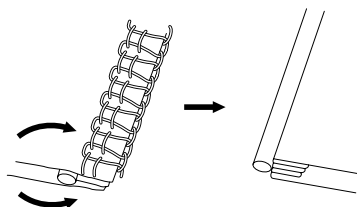

Stopica za nabiranje tkanine

Upotreba

Možete kreirati prelepe nabore pomoću ove stopice, kako na odeći tako i na dekoracijama u vašem domu.

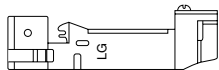

Priprema

Postavite stopicu za nabiranje (POGLAVLJE 1 "Postavljanje/ uklanjanje stopice").

Podešavanje mašine (vrsta boda):



- Overlok sa 2 igle i 4 konca
- Overlok sa 1 iglom i 3 konca
(Mogu se koristiti obe igle.)

Kako postaviti tkaninu

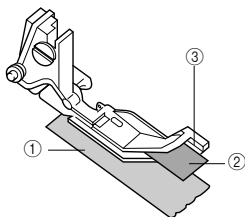

1 Lice 2 Naličje

1. Podignite ručicu stopice.
2. Okrenite zamajac tako da oznaka na zamajcu bude poravnata sa linijom na mašini (POGLAVLJE 1 "Smer okretanja zamajca").
3. Postavite naličje tkanine (tkanina će se nabrati 1 pod vođicom 3 odmah ispod igle).
4. Postavite lice tkanine 2 između stopice za nabiranje i vođice 3 na vrh naličja tkanine 1.
5. Spustite ručicu stopice.

Probno šivenje

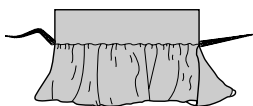

1. Postavite dužinu boda na 3mm.
2. Postavite odnos diferencijalnog transporta na 2.
3. Postavite širinu boda na 5mm.

4. Postavite ostala podešavanja na ona koja ste koristili tokom normalnog overlok šivenja.

5. Šijte držeći tkaninu u ravni sa vođicom tkanine 3.

-Podesite veličinu nabora postavljanjem dužine boda između 2mm i 5mm.

-Podesite količinu tkanine koja se nabire postavljanjem odnosa diferencijalnog transporta između 1.0 i 2.0.

NAPOMENA:

Ne vucite i ne razvlačite tkaninu

SPECIFIKACIJE

Specifikacije

Upotreba

Fini do teški materijali

Brzina šivenja

Maksimalno 1,300 bodova u minuti

Širina boda

2.3 mm do 7 mm (3/32 do 9/32 inča)

Dužina boda

2 mm do 4 mm (5/64 do 5/32 inča)

Visina podizanja nosača igala

25 mm (63/64 inča)

Stopica

Stopica za slobodan rad

Podizanje stopice

5 mm do 6 mm (3/16 do 15/64 inča)

Igla

SCHMETZ 130/705H

Broj igala i konaca

Dva/ tri / četiri konca konvertibilna

Dve igle ili jedna igla

Neto težina mašine

6 kg.

Dimenzije mašine

33.5 cm (W) x 29.8 cm (H) x 27.9 cm (D)
(Približno 13-2/5 (W) x 11-24/25 (H) x 11-4/25 (D)
inča)

Set igala SCHMETZ 130/705H.

#80 (2)

#90 (2)

