

FOR FOLLOWING MODELS / FÜR DIE FOLGENDEN MODELLE / POUR LES MODELES SUIVANTS / VOOR VOLGENDE MODELLEN / PER I SEGUENTI MODELLI / PARA LAS SIGUIENTES MAQUINAS / PARA OS SEGUINTES MODELOS / Для следующих моделей / FOR FÖLGENDE MODELLER
: CV3440, CV3550

対応機種: LOB31

Dual function fold binder
<Finish width: 8mm (approx. 5/16")>
Einfassapparat mit Doppelfunktion
<Endbreite: 8 mm (ca. 5/16 Zoll)>
Guide pose-biais double
<Largeur de finition : 8 mm (environ 5/16"/pouce)>
Vouwbevestiging met dubbele functie
<Afwerkbreedte: 8 mm (ca. 5/16 inch)>
Orlatore / sbieco a piega doppia
<Larghezza finita: 8 mm (circa 5/16")>
Plegador de doble función
<Anchura de acabado: 8 mm (aprox. 5/16")>
Aplicador de viés de dupla função
<Largura do acabamento: 8 mm (aprox. 5/16 pol.)>
Двухфункциональный окантовыватель
<Конечная ширина: 8 мм>
Folder til kantebånd med dobbelt funktion
<Afsluttet bredde: 8 mm (ca. 5/16 tomme)>
四つ折りバインダー
<出来上がり幅 : 8mm>

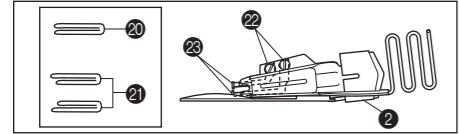
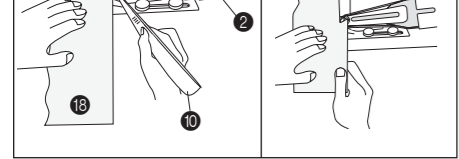
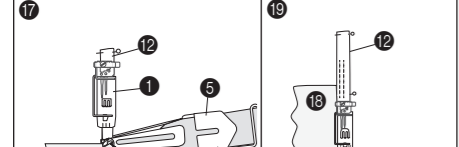
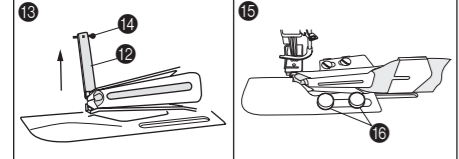
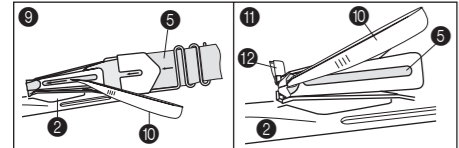
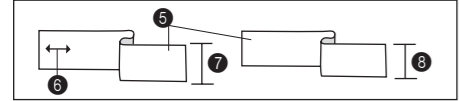
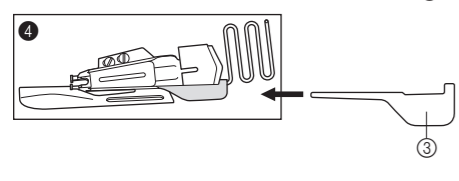
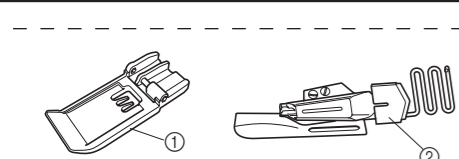

< **English** >

This binder can be used to create 32mm (approx. 1-17/64") or 30mm (approx. 1-3/16") width fabric strip into double folded tape with a finished width of 8mm (approx. 5/16") and you can quickly and easily sew it on to the edge of the fabric. If the included ③ single-fold plate is used, this attachment can also be used as a ④ single-fold tape binder. When using the ③ single-fold plate, cut fabric strips with a width of 25 mm. When using elastic fabric strips, adjust the width of the fabric strips.

Name of numbers:

- ① Clear foot (included with your machine)
- ② Dual function fold binder
- ③ Single fold attachment plate

Preparations:

- Replace the presser foot with the ① clear foot.
- Set up your machine for a 6-mm (15/64")-wide or 3-mm (1/8")-narrow two-needle, four-thread top cover stitch (CV3550 only), two-needle, three-thread cover stitch, three-needle, five-thread triple top cover stitch (CV3550 only) or three-needle, four-thread triple cover stitch.

Make the fabric strip:

This is how to prepare the ⑤ fabric strip that passes through the binder.

For fabric that stretches in the direction of the ⑥ arrow, make fabric strip with a ⑦ width of 32mm (approx. 1-17/64") and the necessary length.

For fabric that does not stretch, make fabric strip with a ⑧ width of 30mm (approx. 1-3/16") and the necessary length.

Pass the fabric strip through the binder and install on the front cover:

- Using the ⑩ tweezers, turn the material inside out and pass the ⑤ fabric strip through the ② dual function fold binder as shown in ⑨.
- Using the ⑩ tweezers, push in the ⑤ fabric strip sticking out from the end of the ② dual function fold binder as shown in ⑪. The pushed-in ⑤ fabric strip is pushed out as ⑫ double folded tape.
- Pull out the ⑫ double folded tape by hand and stop the tape tip with the ⑭ basting pin as shown in ⑬.
- Secure the ② dual function fold binder to the cover stitch machine with the two ⑮ attachment mounting screws (included with your machine) as shown in ⑯.

Sewing:

- Pass the ⑫ double folded tape under the ① clear foot and pull out to the rear of the presser foot as shown in ⑰.
- Lower the presser foot. Manually turn the handwheel on the machine toward you sewing 4-5 stitches to secure the ⑫ double folded tape.
- Sandwich the ⑯ end of the fabric all the way in between the ⑫ double folded tape at the tip of the ② dual function fold binder.
- While gently adjusting the sandwiched ⑯ fabric with the ⑩ tweezers so that it does not move all the way into the ⑫ double folded tape, slowly press down the foot controller. Together with the ⑫ double folded tape being fed into your machine, the ⑯ fabric is fed at the same time.
- When the ⑯ fabric has been fed under the presser foot as shown in ⑱, stop your machine, re-adjust gently with your right hand, then sew to the end.

Note While sewing, do not push or pull the ⑫ double folded tape or the ⑯ fabric with excessive force.

Hints:

- If the ⑤ fabric strip is not double folded, like shown in ⑳, or turns out like shown in ㉑, loosen the ㉒ adjustment screw on the front side of the ② dual function fold binder with a screw driver and adjust by the ㉓ guide plate.
- If it is necessary to adjust the sewing position, do so by sliding the ② dual function fold binder left and right.

< **Deutsch** >

Mit diesem Einfassapparat kann aus einem 32 mm oder 30 mm breiten Stoffstreifen ein doppelt gefaltetes Band hergestellt werden, das eine Fertigbreite von 8 mm aufweist und mit dem Sie schnell und problemlos eine Stoffkante einfassen können. Wenn die Platte zum einfachen Falten ③ aus dem Lieferumfang verwendet wird, kann dieses Zubehörteil auch als einfacher Bandleger ④ verwendet werden. Wenn Sie die Platte zum einfachen Falten ③ verwenden, schneiden Sie den Stoff in 25 mm breite Streifen. Bei Verwendung von elastischen Stoffstreifen muss die Breite der Stoffstreifen angepasst werden.

Bezeichnungen:

- ① Klarsichtfuß (im Lieferumfang)
- ② Einfassapparat mit Doppelfunktion
- ③ Zubehörplatte zum einfachen Falten

Vorbereitungen:

- Ersetzen Sie den Nähfuß durch den Klarsichtfuß ①.
- Stellen Sie an Ihrer Nähmaschine folgende Stiche ein: 6 mm breiter oder 3 mm schmaler Top-Coverstich mit zwei Nadeln und vier Fäden (nur CV3550), Coverstich mit zwei Nadeln und drei Fäden, Dreifach-Top-Coverstich mit drei Nadeln und fünf Fäden (nur CV3550) oder Dreifach-Coverstich mit drei Nadeln und vier Fäden.

Herstellen des Stoffstreifens:

So wird der Stoffstreifen ⑤ vorbereitet, der durch den Einfassapparat läuft.

Bei Stoff, der in Richtung des Pfeils ⑥ dehnbar ist, stellen Sie den Stoffstreifen mit einer Breite ⑦ von 32 mm und der erforderlichen Länge her.

Bei nicht dehnbaren Stoffen stellen Sie den Stoffstreifen mit einer Breite ⑧ von 30 mm und der erforderlichen Länge her.

Führen Sie den Stoffstreifen durch den Einfassapparat und setzen Sie ihn an der Frontabdeckung an:

- Verwenden Sie die Pinzette ⑩ und führen Sie den Stoffstreifen ⑤ mit der linken Seite nach oben durch den Einfassapparat ②, wie in Abbildung ⑨ gezeigt.
- Verwenden Sie die Pinzette ⑩ und schieben Sie den Stoffstreifen ⑤ ein, der am Ende des Einfassapparats ② herausragt, wie in ⑪ gezeigt. Der eingeführte Stoffstreifen ⑤ wird als doppelt gefaltetes Band ⑫ herausgeführt.
- Ziehen Sie das doppelt gefaltete Band ⑫ mit der Hand heraus und sichern Sie die Bandspitze mit der Stecknadel ⑭, wie in ⑬ gezeigt.
- Befestigen Sie den Einfassapparat ② mit den zwei Befestigungsschrauben ⑮ (im Lieferumfang) an der Coverstich-Maschine, wie in ⑯ gezeigt.

Nähtechnik:

- Führen Sie das doppelt gefaltete Band ⑫ unter dem Klarsichtfuß ① durch und ziehen Sie es bis zur Rückseite des Nähfußes heraus, wie in ⑰ gezeigt.
- Senken Sie den Nähfuß. Drehen Sie das Handrad an der Nähmaschine 4 bis 5 Stiche zu sich hin, um das doppelt gefaltete Band ⑫ zu sichern.
- Legen Sie die Stoffseite ⑯ zwischen das doppelt gefaltete Band ⑫ an der Spitze des Einfassapparats ②.
- Richten Sie den eingefügten Stoff ⑯ mit der Pinzette ⑩ so aus, dass er nicht ganz in das doppelt gefaltete Band ⑫ einsinkt, und drücken Sie langsam den Fußanlasser. Während das doppelt gefaltete Band ⑫ in die Nähmaschine eingeführt wird, wird der Stoff ⑯ in die Maschine eingezogen.
- Wenn der Stoff ⑯ unter den Nähfuß eingezogen wird, wie in ⑱ gezeigt, stoppen Sie die Nähmaschine, korrigieren Sie vorsichtig mit der rechten Hand und nähen Sie dann bis zum Ende.

Hinweis Während des Nähens nicht übermäßig das doppelt gefaltete Band ⑫ oder den Stoff ⑯ ziehen oder zusammenschieben.

Tipps:

- Wenn der Stoffstreifen ⑤ nicht doppelt gefaltet ist, wie in ㉒ gezeigt, oder herausgedreht ist, wie in ㉑ gezeigt, lösen Sie die Einstellschraube ㉒ auf der Vorderseite des Einfassapparats ② mit einem Schraubendreher und stellen Sie ihn durch Ändern der Führungsplatte ㉓ ein.
- Wenn die Nähposition eingestellt werden muss, schieben Sie den Einfassapparat ② nach links oder rechts.

< **Français** >

Lorsque vous utilisez ce guide, il transforme une bande de tissu de 32 mm (environ 1-17/64"/pouces) ou de 30 mm (environ 1-3/16"/pouces) de large en une bande pliée deux fois d'une largeur finie de 8 mm (environ 5/16"/pouce) que vous pouvez coudre rapidement et facilement sur le bord du tissu. Si vous utilisez la plaque à pli simple ③, cet accessoire peut aussi être utilisé comme guide pose-biais simple ④. Quand vous utilisez la plaque à pli simple ③, coupez des bandes de tissu d'une largeur de 25 mm. Lorsque vous utilisez des bandes de tissu élastique, ajustez la largeur des bandes de tissu.

Légende des numéros :

- ① Pied transparent (inclus avec votre machine)
- ② Guide pose-biais double
- ③ Plaque à pli simple

Préparations :

- Remplacez le pied-de-biche par le pied transparent ①.
- Préparez votre machine pour un point de recouvrement supérieur à quatre fils et à deux aiguilles de 6 mm (15/64"/pouce)-large ou 3 mm (1/8"/pouce)-étroit (CV3550 uniquement), un point de recouvrement à trois fils et à deux aiguilles, un point de recouvrement supérieur triple à cinq fils et trois aiguilles (CV3550 uniquement) ou un point de recouvrement triple à quatre fils et à trois aiguilles.

Créez la bande de tissu :

Voici comment préparer la bande de tissu ⑤ qui passe dans le guide.

Pour les tissus qui s'étirent dans le sens de la flèche ⑥, créez une bande de tissu d'une largeur ⑦ de 32 mm (environ 1-17/64"/pouces) et de la longueur nécessaire. Pour les tissus qui ne s'étirent pas, créez une bande de tissu d'une largeur ⑧ de 30 mm (environ 1-3/16"/pouces) et de la longueur nécessaire.

Faites passer la bande de tissu dans le guide et installez le capot avant :

- À l'aide de la pince ⑩, retournez le tissu et faites passer la bande de tissu ⑤ dans le guide pose-biais double ② comme illustré sous ⑨.
- À l'aide de la pince ⑩, repoussez la bande de tissu ⑤ qui ressort de l'extrémité du guide pose-biais double ② vers l'intérieur comme illustré sous ⑪. La bande de tissu ⑤ repoussée vers l'intérieur ressort sous forme de bande pliée deux fois ⑫.
- Tirez la bande pliée deux fois ⑫ à la main et arrêtez le bout de la bande avec l'épingle de faufilage ⑭ comme illustré sous ⑬.
- Fixez le guide pose-biais double ② à la machine à point de recouvrement à l'aide des deux vis de fixation ⑮ (incluses avec votre machine) comme illustré sous ⑯.

Couture :

- Faites passer la bande pliée deux fois ⑫ sous le pied transparent ① et tirez vers l'arrière du pied-de-biche comme illustré sous ⑰.
- Abaissez le pied-de-biche. Faites tourner le volant de la machine manuellement vers vous et cousez 4-5 points pour fixer la bande pliée deux fois ⑫.
- Insérez l'extrémité du tissu ⑯ en sandwich complètement à l'intérieur de la bande pliée deux fois ⑫ au bout du guide pose-biais double ②.
- Tout en ajustant avec soin le tissu inséré en sandwich ⑯ avec la pince ⑩ de sorte qu'il ne rentre pas entièrement jusqu'au fond de la bande pliée deux fois ⑫, appuyez lentement sur la pédale du rhéostat. Le tissu ⑯ est alimenté dans la machine en même temps que la bande pliée deux fois ⑫.
- Une fois que le tissu ⑯ a été alimenté sous le pied-de-biche comme illustré sous ⑱, arrêtez la machine, rajustez doucement avec votre main droite, puis cousez jusqu'au bout.

Remarque Pendant la couture, ne poussez pas et ne tirez pas avec une force excessive sur la bande pliée deux fois ⑫ ni sur le tissu ⑯.

Astuces :

- Si la bande de tissu ⑤ n'est pas pliée deux fois comme illustrée sous ㉒, ou si elle sort comme illustré sous ㉑, desserrez la vis de réglage ㉒ à l'avant du guide pose-biais double ② avec un tournevis et ajustez à l'aide de la plaque de guidage ㉓.
- S'il est nécessaire de régler la position de couture, faites-le en faisant glisser le guide pose-biais double ② vers la gauche et vers la droite.

< **Nederlands** >

U kunt deze vouwbevestiging gebruiken om van een 32 mm (ong. 1-17/64 inch) of 30 mm (ong. 1-3/16 inch) breed strookje stof een dubbelgevouwen band te maken met een afwerkbreedte van 8 mm (ong. 5/16 inch) en u kunt deze band snel en gemakkelijk op de rand van de stof naaien. Als u de meegeleverde plaat voor een enkelvoudige vouw ③ gebruikt, kunt u deze bevestiging ook gebruiken als een bevestiging voor een enkelgevouwen band ④. Wanneer u de plaat voor een enkelvoudige vouw ③ gebruikt, knipt u strookjes stof met een breedte van 25 mm. Pas bij gebruik van elastische strookjes stof de breedte van de strookjes stof aan.

Benaming:

- ① Meandervoet (meegeleverd met uw machine)
- ② Vouwbevestiging met dubbele functie
- ③ Plaat voor enkelvoudige vouwbevestiging

Voorbereidingen:

- Vervang de persvoet met meandervoet ①.
- Stel uw machine in op een 6 mm (15/64") brede of 3 mm (1/8") smalle top coverlocksteek (alleen CV3550) met twee naalden en vier draden of een coverlocksteek met twee naalden en drie draden, een drievoudige top coverlocksteek (alleen CV3550) met drie naalden en vijf draden of een drievoudige coverlocksteek met drie naalden en vier draden.

Maak het strookje stof:

Ga als volgt te werk om het strookje stof ⑤ voor te bereiden dat u door de vouwbevestiging leidt.

Bij stof die in de richting van de pijl ⑥ rekt, maakt u een strookje stof met een breedte van 32 mm (ong. 1-17/64 inch) ⑦ en de vereiste lengte.

Bij stof die niet rekt, maakt u een strookje stof met een breedte van 30 mm (ong. 1-3/16 inch) ⑧ en de vereiste lengte.

Leid het strookje stof door de vouwbevestiging en maak deze vast aan de voorklep:

- Draai met de pincet ⑩ het materiaal binnenstebuiten en leid het strookje stof ⑤ door de vouwbevestiging met dubbele functie ②, zoals aangegeven in ⑨.
- Duw met de pincet ⑩ het strookje stof ⑤ naar binnen dat uitsteekt uit het uiteinde van de vouwbevestiging met dubbele functie ②, zoals aangegeven in ⑪. Het naar binnen geduwde strookje stof ⑤ wordt naar buiten geduwd als dubbelgevouwen band ⑫.
- Trek de dubbelgevouwen band ⑫ er met de hand uit en zet het uiteinde van de band vast met de rijgspeld ⑭, zoals aangegeven in ⑬.
- Zet de vouwbevestiging met dubbele functie ② vast aan de coverlockmachine met de twee bevestigingsschroeven ⑮ (meegeleverd met uw machine), zoals aangegeven in ⑯.

Naaien:

- Leid de dubbelgevouwen band ⑫ onder de meandervoet ① door en trek deze naar de achterkant van de persvoet, zoals aangegeven in ⑰.
- Zet de persvoet omlaag. Draai het handwiel op de machine met de hand naar u toe en naai 4-5 steken om de dubbelgevouwen band ⑫ vast te zetten.
- Plaats het uiteinde van de stof ⑯ volledig tussen de dubbelgevouwen band ⑫ bij het uiteinde van de vouwbevestiging met dubbele functie ②.
- Druk langzaam het voetpedaal in en stuur tegelijkertijd voorzichtig de tussengeplaatste stof ⑯ bij met de pincet ⑩ om te voorkomen dat de stof in zijn geheel de dubbelgevouwen band ⑫ inschuift. De dubbelgevouwen band ⑫ en de stof ⑯ worden samen tegelijkertijd ingevoerd in de machine.
- Wanneer de stof ⑯ is ingevoerd onder de persvoet, zoals aangegeven in ⑱, stopt u de machine, stuurt u met uw rechterhand opnieuw bij en naait u vervolgens naar het einde.

Opmerking duw niet te hard tegen en trek niet te hard aan de dubbelgevouwen band ⑫ of de stof ⑯ bij het naaien.

Tips:

- Als het strookje stof ⑤ niet is dubbelgevouwen zoals weergegeven in ㉒ of eruitziet zoals weergegeven in ㉑, draait u de stelschroef ㉒ aan de voorkant van de vouwbevestiging met dubbele functie ② los met een schroevendraaier en stelt u de geleiderplaat ㉓ bij.
- Als u de naaistand moet aanpassen, schuift u de vouwbevestiging met dubbele functie ② naar links en rechts.

< **Italiano** >

Quando si usa questo orlatore, una striscia di tessuto da 32 mm (circa 1-17/64") o 30 mm (circa 1-3/16") viene piegata due volte in uno sbieco di larghezza finita di 8 mm (circa 5/16"), che può essere cucito in modo rapido e facile all'estremità del tessuto. Se si usa la piastra per piega singola ③ in dotazione, questo fissaggio può essere usato anche come orlatore per strisce a piega singola ④. Quando si usa la piastra per piega singola ③, tagliare le strisce di tessuto con una larghezza di 25 mm. Quando si utilizzano strisce di tessuto elastico, regolare la larghezza delle strisce di tessuto.

Nomi:

- ① Piedino trasparente (in dotazione con la macchina)
- ② Orlatore / sbieco a piega doppia
- ③ Piastra di fissaggio per piega singola

Preparativi:

- Sostituire il piedino premistoffa con il piedino trasparente ①.
- Impostare un punto copertura superiore a due aghi e quattro fili (solo CV3550) largo 6 mm (15/64") o stretto 3 mm (1/8"), punto di copertura a due aghi e tre fili, punto di copertura superiore triplo a tre aghi e cinque fili (solo CV3550) o punto di copertura triplo a tre aghi e quattro fili.

Preparazione della striscia di tessuto:

Qui spieghiamo come preparare la striscia di tessuto ⑤ che passa attraverso l'orlatore.

Per tessuti che cedono in direzione della freccia ⑥, preparare una striscia di tessuto ⑦ con una larghezza di 32 mm (circa 1-17/64") e della lunghezza necessaria.

Per tessuti che non cedono, preparare una striscia di tessuto con una larghezza ⑧ di 30 mm (circa 1-3/16") e della lunghezza necessaria.

Far passare la striscia di tessuto attraverso l'orlatore e installare sul coperchio anteriore:

- Usando le pinzette ⑩, rovesciare il materiale e far passare la striscia di tessuto ⑤ attraverso l'orlatore / sbieco a piega doppia ② come mostrato in ⑨.
- Usando le pinzette ⑩, inserire la striscia di tessuto ⑤ inserita verrà spinta all'esterno come striscia a doppia piega ② come mostrato in ⑪. La striscia di tessuto ⑤ inserita, uscirà come sbieco a doppia piega ⑫.
- Tirare fuori lo sbieco a doppia piega ⑫ con la mano e fermare la punta della striscia con l'ago di allinea-mento ⑭ come mostrato in ⑬.
- Fissare l'orlatore / sbieco a piega doppia ② alla macchina per punto di copertura con le due viti di fissaggio ⑮ (fornite con la macchina) come mostrato in ⑯.

Metodo di cucitura:

- Far passare lo sbieco a doppia piega ⑫ sotto il piedino trasparente ① e farlo uscire verso il retro del piedino premistoffa come mostrato in ⑰.
- Abbassare il piedino premistoffa. Girare manualmente il volantino della macchina di 4-5 punti verso di sé per fissare lo sbieco a doppia piega ⑫.
- Inserire l'estremità del tessuto ⑯ su cui si vuole cucire la striscia completamente nello sbieco a doppia piega ⑫ all'estremità dell'orlatore / sbieco a piega doppia ②.
- Regolare delicatamente con le pinzette ⑩ il tessuto da orlare ⑯ su cui si cuce la striscia in modo che non entri completamente nello sbieco a doppia piega ⑫, premere lentamente il pedale reostato. Contemporaneamente all'avanzamento dello sbieco a doppia piega ⑫ nella macchina, anche il tessuto ⑯ su cui si cuce lo sbieco viene fatto avanzare.
- Quando il tessuto ⑯ su cui si cuce lo sbieco è avanzato sotto il piedino premistoffa come mostrato in ⑱, fermare la macchina, regolare delicatamente con la mano destra e poi cucire fino alla fine.

Nota Durante la cucitura, non spingere o tirare con forza eccessiva la striscia a doppia piega ⑫ o il tessuto ⑯ su cui si cuce la striscia.

Consigli:

- Se lo sbieco non presenta ⑤ una doppia piega, come in ㉒, o appare come in ㉑, allentare la vite di regolazione ㉒ sul lato anteriore dell'orlatore / sbieco a piega doppia ② con un cacciavite e regolare alzando o abbassando la piastra di guida ㉓.
- Se è necessario regolare la posizione di cucitura, far scorrere l'orlatore / sbieco a piega doppia ② a sinistra o a destra.

FOR FOLLOWING MODELS / FÜR DIE FOLGENDEN MODELLE / POUR LES MODELES SUIVANTS / VOOR VOLGENDE MODELLEN / PER I SEGUENTI MODELLI / PARA LAS SIGUINTES MAQUINAS / PARA OS SEGUINTES MODELOS / Для следующих моделей / FOR FÖLGENDE MODELLER : CV3440, CV3550

対応機種: LOB31

Dual function fold binder
<Finish width: 8mm (approx. 5/16")>
Einfassapparat mit Doppelfunktion
<Endbreite: 8 mm (ca. 5/16 Zoll)>
Guide pose-biais double
<Largeur de finition : 8 mm (environ 5/16"/pouce)>
Vouwbevestiging met dubbele functie
<Afwerkbreedte: 8 mm (ca. 5/16 inch)>
Orlatore / sbieco a piega doppia
<Larghezza finita: 8 mm (circa 5/16")>
Plegador de doble función
<Anchura de acabado: 8 mm (aprox. 5/16")>
Aplicador de viés de dupla função
<Largura do acabamento: 8 mm (aprox. 5/16 pol.)>
Двухфункциональный окантовыватель
<Конечная ширина: 8 мм>
Folder til kantebånd med dobbelt funktion
<Aflsluttet bredde: 8 mm (ca. 5/16 tomme)>
四つ折りバインダー
<出来上がり幅 : 8mm>

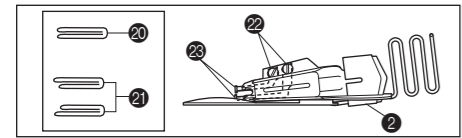
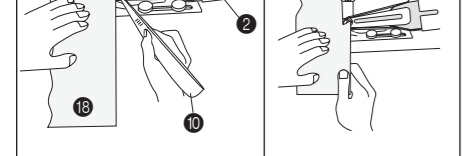
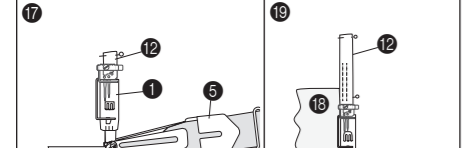
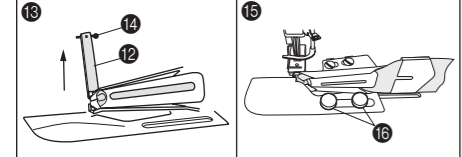
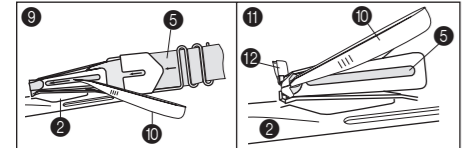
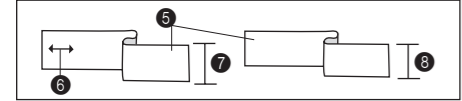
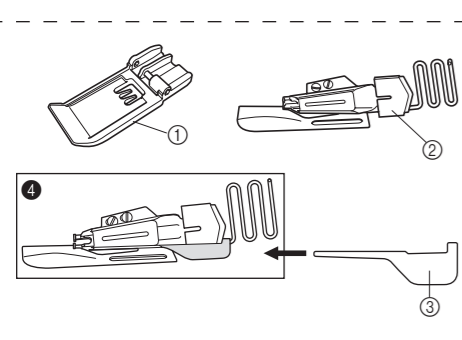

< **Español** >

Puede utilizar este plegador para transformar una cinta de tejido de 32 mm (aprox. 1-17/64") o de 30 mm (aprox. 1-3/16") de ancho en una cinta de doble pliegue con una anchura final de 8 mm (aprox. 5/16"), que podrá coser de forma rápida y sencilla en el extremo del tejido. Si se utiliza la placa de un pliegue ③ incluida, este accesorio también puede utilizarse como un plegador de cinta de un pliegue ④. Si utiliza la placa de un pliegue ③, corte cintas de tejido con una anchura de 25 mm. Si utiliza cintas de tejido elásticas, ajuste la anchura de dichas cintas.

Nombres:
① Pie transparente (incluido con la máquina)
② Plegador de doble función
③ Placa de sujeción de un pliegue

Preparaciones:
1. Sustituya el prensatelas con el pie transparente ①.
2. Configure la máquina para una puntada de recubrimiento superior de cuatro hilos y dos agujas de 6 mm (15/64") o 3 mm (1/8") de ancho (solo el modelo CV3550), para una puntada de recubrimiento de tres hilos y dos agujas, para una puntada triple de recubrimiento superior de cinco hilos y tres agujas (solo el modelo CV3550) o para una puntada triple de recubrimiento de cuatro hilos y tres agujas.

Cree la cinta de tejido:
Así es como se prepara la cinta de tejido ⑤ que pasa a través del plegador.

Si el tejido se estira en la dirección de la flecha ⑥, haga una cinta de tejido con una anchura ⑦ de 32 mm (aprox. 1-17/64") y la longitud necesaria.

Si el tejido no se estira, haga una cinta de tejido con una anchura ⑥ de 30 mm (aprox. 1-3/16") y la longitud necesaria.

Pase la cinta de tejido a través del plegador y colóquelo en la tapa delantera:

- Usando las pinzas ⑩, gire el material del revés y pase la cinta de tejido ⑤ a través del plegador de doble función ② de la forma mostrada en ⑨.
- Usando las pinzas ⑩, inserte la cinta de tejido ⑤ que sobresale del extremo del plegador de doble función ② de la forma mostrada en ⑪. La cinta de tejido ⑤ insertada sobresale en forma de cinta de doble pliegue ⑫.
- Extraiga manualmente la cinta de doble pliegue ⑫ y sujete la punta de la cinta con el alfiler de hilvanado ⑭ de la forma mostrada en ⑬.
- Fije el plegador de doble función ② a la máquina recubridora con los dos tornillos de sujeción ⑮ (incluidos con la máquina) de la forma mostrada en ⑯.

Coser:

- Pase la cinta de doble pliegue ⑫ por debajo del pie transparente ① y tire de ella hacia la parte posterior del prensatelas de la forma mostrada en ⑰.
- Baje el prensatelas. Gire manualmente la ruedecilla de la máquina hacia usted, cosiendo 4-5 puntadas para sujetar la cinta de doble pliegue ⑫.
- Intercale totalmente el extremo del tejido ⑮ entre la cinta de doble pliegue ⑫ en la punta del plegador de doble función ②.
- Ajustando con cuidado el tejido ⑮ intercalado con las pinzas ① de forma que no se mueva de la cinta de doble pliegue ⑫ en toda su longitud, pise lentamente el pedal. Junto con la cinta de doble pliegue ⑫ que pasa por la máquina, también pasa al mismo tiempo el tejido ⑮.
- Cuando el tejido ⑮ haya pasado por debajo del prensatelas de la forma mostrada en ⑱, detenga la máquina, vuelva a ajustarlo con cuidado con la mano derecha y termine de coser.

Nota Durante la costura, no empuje ni tire de la cinta de doble pliegue ⑫ ni del tejido ⑮ con demasiada fuerza.

Sugerencias:

- Si la cinta de tejido ⑤ no presenta el doble pliegue mostrado en ⑫, o si tiene el aspecto mostrado en ⑲, afloje con un destornillador el tornillo de ajuste ⑳ situado en la parte frontal del plegador de doble función ② y ajústelo a la placa de la guía ㉑.
- Si fuera necesario ajustar la posición de costura, hágalo deslizando el plegador de doble función ② a izquierda y derecha.

< **Português** >

Este aplicador de viés pode ser utilizado para transformar tiras de tecido com 32 mm (aprox. 1-17/64 pol.) ou 30 mm (aprox. 1-3/16 pol.) de largura em fitas de dobra dupla com uma largura de acabamento de 8 mm (aprox. 5/16 pol.), que podem ser costuradas na borda do tecido de modo rápido e fácil. Se for usada a placa de dobra simples ③ incluída, este acessório também poderá ser usado como aplicador de viés de fita de dobra simples ④. Ao usar a placa de dobra simples ③, corte tiras de tecido com uma largura de 25 mm. Ao utilizar tiras de tecido elástico, ajuste a largura das tiras de tecido.

Nome dos números:
① Calcedor transparente (acompanha a máquina)
② Aplicador de viés de dupla função
③ Placa acessória de dobra simples

Preparações:
1. Substitua o calcedor padrão pelo calcedor transparente ①.
2. Ajuste a sua máquina para o ponto recobridor largo de 6 mm (15/64 pol.) ou estreito de 3 mm (1/8 pol.) de quatro linhas e duas agulhas (apenas CV3550), ponto recobridor de três linhas e duas agulhas, ponto recobridor superior triplo de cinco linhas e três agulhas (apenas CV3550) ou ponto recobridor triplo de três agulhas e quatro linhas.

Faça a tira de tecido:
Aqui, mostramos como preparar a tira de tecido ⑤ que passa pelo aplicador de viés.
Para tecidos que esticam na direção da seta ⑥, faça a tira de tecido com uma largura ⑦ de 32 mm (aprox. 1-17/64 pol.) e com o comprimento necessário.
Para tecidos que não esticam, faça a tira de tecido com uma largura ⑥ de 30 mm (aprox. 1-3/16 pol.) e com o comprimento necessário.

Pass e a tira de tecido pelo aplicador de viés e instale na tampa frontal:

- Usando uma pinça ⑩, vire o tecido do avesso e passe a tira de tecido ⑤ pelo aplicador de viés de dupla função ②, conforme mostrado em ⑨.
- Anda com a pinça ⑩, empurre para dentro a tira de tecido ⑤ e se projeta da ponta do aplicador de viés de dupla função ②, conforme mostrado em ⑪. A tira de tecido ⑤ empurrada é retirada como uma fita de dobra dupla ⑫.
- Puxe a fita de dobra dupla ⑫ com a mão e prenda a ponta da fita com o alfinete de alinhavar ⑭, conforme mostrado em ⑬.
- Prenda o aplicador de viés de dupla função ② à máquina de ponto recobridor usando os dois parafusos de fixação ⑮ (que acompanham a máquina) conforme mostrado em ⑯.

Costurando:

- Pass e a fita de dobra dupla ⑫ por baixo do calcedor transparente ① e puxe para fora a parte de trás do calcedor, conforme mostrado em ⑰.
- Abaxe o calcedor. Gire manualmente o volante da máquina na sua direção, fazendo de 4 a 5 pontos para prender a fita de dobra dupla ⑫.
- Intercale a extremidade do tecido ⑮ até o fim no meio da fita de dobra dupla ⑫ na ponta do aplicador de viés de dupla função ②.
- Enquanto ajusta delicadamente o tecido intercalado ⑮ com a pinça ① de modo que não se desloque da fita de dobra dupla ⑫, pressione lentamente o pedal. A fita de dobra dupla ⑫ e o tecido ⑮ devem ser introduzidos na máquina ao mesmo tempo.
- Quando o tecido ⑮ tiver sido alimentado sob o calcedor, conforme mostrado em ⑱, pare a máquina, reposicione-o delicadamente com a mão direita e depois costure até o final.

Nota Ao costurar, não empurre nem puxe a fita de dobra dupla ⑫ nem o tecido ⑮ com força excessiva.

Dicas:

- Se a tira de tecido ⑤ não sair dobrada como mostrado em ⑫, e sim como mostrado em ⑲, afrouxe o parafuso de ajuste ⑳ na parte frontal do aplicador de viés de dupla função ② com uma chave de fenda e ajuste através da placa da guia ㉑.
- Se for necessário ajustar a posição de costura, faça isso deslizando o aplicador de viés de dupla função ② para a esquerda e para a direita.

< **Русский** >

С помощью этого окантовывателя можно изготовить кант в 2 сложения шириной 8 мм из полос ткани шириной 32 мм или 30 мм и быстро и просто пристрочить его к краю ткани.
Если используется пластина из комплекта ③, то это приспособление может использоваться для изготовления канта в одно сложение ④.
Если используется пластина для канта в одно сложение ③, нарежьте полоски из ткани шириной 25 мм.
В случае использования полосок из эластичной ткани необходимо отрегулировать их ширину.

Обозначения:
① Прозрачная лапка (из комплекта поставки вашей машины)
② Двухфункциональный окантовыватель
③ Пластина для канта в одно сложение

Подготовка

- Снимите прижимную лапку и установите вместо нее прозрачную лапку ①.
- Настройте машину для широкого (6 мм) или узкого (3 мм) плоского шва с верхним застилом с двумя иглами и четырьмя нитями (только для модели CV3550), плоского шва с двумя иглами и тремя нитями, тройного плоского шва с верхним застилом с тремя иглами и пятью нитями (только для модели CV3550) или тройного плоского шва с тремя иглами и четырьмя нитями.

Вырежьте полоску из ткани:
Изготовьте полоску из ткани ⑤, которая затем будет пропускаться через окантовыватель.
Если ткань растягивается в направлении, указанном стрелкой ⑥, вырежьте полоску из ткани ⑦ шириной 32 мм и необходимой длины.
Если ткань не растягивается, вырежьте полоску из ткани ⑥ шириной 30 мм и необходимой длины.

Пропустите полоску из ткани через окантовыватель и установите на лицевую крышку:

- При помощи пинцета ⑩ выверните материал и протяните полоску из ткани ⑤ через двухфункциональный окантовыватель ②, как показано на рисунке ⑨.
- При помощи пинцета ⑩ протолкните полоску из ткани ⑤ через кончик двухфункционального окантовывателя ②, как показано на рисунке ⑪. Из полоски из ткани ⑤ образуется кант в 2 сложения ⑫.
- Ручой вытяните кант в 2 сложения ⑫ и закрепите конец канта булавкой ⑭, как показано на рисунке ⑬.
- Закрепите двухфункциональный окантовыватель ② на плоскошовной машине при помощи двух крепежных винтов ⑮ (входят в комплект поставки машины), как показано на рисунке ⑯.

Пристрачивание канта:

- Пропустите кант в 2 сложения ⑫ под прозрачной лапкой ① и протяните кант до задней части прозрачной лапки, как показано на рисунке ⑰.
- Опустите прижимную лапку. Ручой поворачивая маховик машины на себя, прошейте 4–5 стежков, чтобы закрепить кант в 2 сложения ⑫.
- Вкладываете край ткани на протяжении ⑱ всей операции внутрь ⑫ канта в 2 сложения, ориентируясь на кончик двухфункционалого окантовывателя ②.
- Медленно нажмите на педаль управления, одновременно аккуратно пинцетом ⑩ поправляя ткань ⑱, чтобы она не выбивалась из канта в 2 сложения ⑫.
При пристрачивании кант в 2 сложения ⑫ продвигается одновременно с тканью ⑱.
- Если ткань ⑱ пропущена под прижимной лапкой, как показано на рисунке ⑲, остановите машину, аккуратно правой рукой поправьте положение ткани и закончите пристрачивание канта.

Примечание Во время шитья не тяните и не проталкивайте с чрезмерным усилием кант в 2 сложения ⑫ или ткань ⑱.

Советы:

- Если полоска из ткани ⑤ не подогнута в два раза, как показано на рисунке ⑲, или выворачивается так, как показано на рисунке ㉑, отверткой ослабьте регулировочный винт ㉒ на передней стороне двухфункционального окантовывателя ② и отрегулируйте направляющей пластиной ㉓.
- Если нужно отрегулировать положение шитья, подвигайте двухфункциональный окантовыватель ② влево и вправо.

< **Dansk** >

Når denne folder anvendes, laves 32 mm (ca. 1-17/64 tomme) eller 30 mm (ca. 1-3/16 tomme) bånd til dobbeltfoldet bånd med en afsluttet bredde på 8 mm (ca. 5/16 tomme), og det er nu nemt og hurtigt at sy det på kanten af stoffet.
Hvis den medfølgende plade til enkelt fold ③ bruges, kan dette tilbehør også bruges som en folder til enkelt fold ④ til kantebånd.
Når du bruger pladen til enkelt fold ③, skal du klippe stofstrimler med en bredde på 25 mm.
Hvis du bruger elastiske stofstrimler, skal du justere bredden på stofstrimlerne.

Betegnelser:
① Gennemsigtig fod (følger med maskinen)
② Folder til kantebånd med dobbelt funktion
③ Tilbehørsplade til enkelt fold

Forberedelse:

- Skift trykfoden ud med den gennemsigtige fod ①.
- Indstil maskinen til en 6 mm (15/64 tommer) bred eller 3 mm (1/8 tommer) smal topdæksøm med to nåle og fire tråde (kun CV3550), en dæksøm med to nåle og tre tråde, en tredobbelt topdæksøm med tre nåle og fem tråde (kun CV3550) eller en tredobbelt dæksøm med tre nåle og fire tråde.

Lav stofbåndet:
Herunder vises det, hvordan du forbereder stofbåndet ⑥, som føres gennem folderen.

For stof, som strækker sig i pilens ⑥ retning, laves stofbånd med en bredde ⑦ på 32 mm (ca. 1-17/64 tommer) og den nødvendige længde.
For stof, som ikke strækker sig, laves stofbånd med en bredde ⑥ på 30 mm (ca. 1-3/16 tommer) og den nødvendige længde.

Før stofbåndet gennem folderen, og fastgør det på frontdækslet:

- Vend materialet med vrangen udad ved hjælp af en pincet ⑩, og før stofbåndet ⑥ gennem folderen til kantebånd med dobbelt funktion ② som vist på illustrationen ⑨.
- Skub ved hjælp af en pincet ⑩ stofbåndet ⑥, som stikker ud fra enden af folderen til kantebånd med dobbelt funktion ②, ind som vist på illustrationen ⑪. Det indførte stofbånd ⑥ skubbes ud som dobbelt-foldet bånd ⑫.
- Træk det dobbeltfoldede bånd ⑫ ud med hånden, og stop båndspidsen med knappenålen ⑭ som vist på illustrationen ⑬.
- Fastgør folderen til kantebånd med dobbelt funktion ② på dæksømsmaskinen med de to skruer til montering af tilbehør ⑮ (følger med maskinen) som vist på illustrationen ⑯.

Syning:

- Før det dobbeltfoldede bånd ⑫ ind under den gennemsigtige trykfod ①, og træk det ud ved bagsiden af trykfoden som vist på illustrationen ⑰.
- Sænk trykfoden. Drej håndhjulet på maskinen mod dig selv, og sy 4-5 sting for at fæstne det dobbeltfoldede bånd ⑫.
- Anbring enden af det stof, som båndet ⑬ sys på, hele vejen mellem det dobbeltfoldede bånd ⑫ ved spidsen af folderen til kantebånd med dobbelt funktion ②.
- Juster forsigtigt det indlagte stof ⑬, som båndet sys på, med en pincet ⑩, således at det ikke ligger helt inde i det dobbeltfoldede bånd ⑫, og trød langsom på fodpedalen.
Det stof, som båndet ⑬ sys på, bliver ført ind i maskinen samtidigt med det dobbeltfoldede bånd ⑫.
- Stop maskinen, justér forsigtigt igen med højre hånd, og sy derefter til enden, når det stof ⑬, som båndet sys på, er ført ind under trykfoden som vist på illustrationen ⑱.

Bemærk Under syningen må du ikke skubbe til eller trække i det dobbeltfoldede bånd ⑫ eller det stof ⑬, som båndet sys på, med for stor kraft.

Tip:

- Hvis stofbåndet ⑥ ikke er dobbeltfoldet som vist på illustration ⑲, eller hvis det ser ud som vist i ㉑, skal du løse justeringsskruen ㉒ på forsiden af folderen til kantebånd med dobbelt funktion ② med en skruetrækker og justere styrepladen ㉓.
- Hvis det er nødvendigt at justere syningspositionen, skal dette gøres ved, at du skyder folderen til kantebånd med dobbelt funktion ② til venstre og højre.

< **日本語** >

この**バインダー**を使うと、32mmまたは30mm幅の布テープを出来上がり幅：8mm四つ折りテープにして、布端に素早く、簡単に縫い付けることができます。

付属部品の③**三つ折用板**を使用して④**三つ折バインダー**として使用することもできます。③**三つ折用板**を使用するときは25mm幅の布テープを使用してください。伸縮のある布テープを使用する場合は、布テープ幅を調整してください。

名称:
① クリア押え
② 四つ折りバインダー
③ 三つ折用板

準備:

- 押えを①クリア押えに交換します。
- 6mm幅または3mm幅の2本針4本糸両面カバーステッチ、または2本針3本糸カバーステッチ、3本針5本糸両面トリプルカバーステッチ、3本針4本糸トリプルカバーステッチのいずれかにミシンをセットします。

布テープを作る:
バインダーに通す**布**テープを作成します。
⑥の矢印方向に伸びる布の場合は、**⑦**テープ幅を32mmで必要な長さの布テープを作ってください。
伸びない布の場合は、**⑧**テープ幅を30mmで必要な長さの布テープを作ってください。

布テープをバインダーに通し、フロントカバーに取り付ける:

- 図④のように⑩**ピンセット**を使って、生地裏側に表にして作成した**⑤**布テープを**②**四つ折りバインダーに通します。
- 図④のように**②**四つ折りバインダー先端から出ている**⑤**布テープを**⑩**ピンセットを使って押し込みます。押し込んだ**⑤**布テープが**⑫**四つ折りテープになって押し出されます。
- 図④のように、**⑫**四つ折りテープを手で引き出し、テープの先を**⑭**まち針で止めます。
- 図④のように**②**四つ折りバインダーを2つの**⑮**アタッチメント取付ネジ（ミシンに付属）でミシンに固定します。

縫い方:

- 図⑦のように、**⑫**四つ折りテープを**①**クリア押えの下に通し、押えの後ろまで引き出します。
- 押えを下げ、ミシン本体のフーリーを手で手前方向に4～5針回し、**⑫**四つ折りテープを縫います。
- ⑬**テープを縫い付ける布の布端を**②**四つ折りバインダー先端の**⑫**四つ折りテープの間に奥まではさみ込みます。
- はさみ込んだ**⑬**布端が**⑫**四つ折りテープの奥からずれないように**⑩**ピンセットで軽く補助しながら、フットコントロールをゆっくり踏みます。ミシンに**⑫**四つ折りテープが送られるのに合わせて**⑬**テープを縫い付ける布も同時に送られます。
- 図④のように**⑬**テープを縫い付ける布が押えの下に送られたらミシンを止めて、右手で軽く補助し直し、最後まで縫い上げます。

注記 縫製中は、**⑫**四つ折りテープや**⑬**テープを縫い付ける布を無理に押し込んだり、ひっぱったりしないでください。

ヒント:

- ⑤**布テープが**㉑**のような四つ折りにならず、**②**のようになってしまったら、**②**四つ折りバインダーの表側にある**㉑**の調節ネジをドライバーでゆるめ、**㉒**ガイド板をずらして調整してください。
- 縫う位置を調整する必要がある場合、**②**四つ折りバインダーを左右にスライドさせ調整してください。